

ALUMINCO[®]

A ALUMINIUM BUILDING SYSTEMS

ΚΑΤΑΛΟΓΟΣ
ΚΑΥΚΕΪΩΝ

2012

ALUMINIUM EXTRUSION INDUSTRY

Η εταιρία **ALUMINCO** ιδρύεται το 1982 φέρνοντας την επανάσταση στο χώρο του αλουμινίου. Θέτει ΣΤΟΧΟΥΣ και έχει ΟΡΑΜΑ. Προσπαθεί όχι μόνο για την συνέχεια της παράδοσης αλλά για την εξέλιξη και τον εκσυγχρονισμό του αλουμινίου.

Η ανάπτυξη και η εδραίωση της τόσο στο χρόνο όσο και στο χώρο ήταν αποτέλεσμα της επίμονης προσπάθειας της για παραγωγή ποιοτικών και πρωτοποριακών προϊόντων.

Η **ALUMINCO** διαθέτοντας πια ένα δυναμικό δίκτυο πωλήσεων, στην ελληνική αγορά αλλά και σε αγορές του εξωτερικού, σημειώνει κάθε χρόνο εντυπωσιακή αύξηση του κύκλου εργασιών της. Η εξαγωγική της δραστηριότητα αναπτύσσεται πλέον σε πάνω από **60 χώρες** σε όλο τον κόσμο, με πολύ θετικά αποτελέσματα.

Σήμερα η **ALUMINCO**, λαμβάνοντας τα μηνύματα και ανταποκρινόμενη στις απαιτήσεις για υψηλής ποιότητας προϊόντα με τεχνολογική ανάπτυξη και αξιοπιστία, ολοκλήρωσε μια μεγάλη επένδυση σε κτιριακές εγκαταστάσεις που περιλαμβάνει χώρους πάνω από 25.000 τμ. καθώς και σε μηχανήματα αυτοματοποίησης της παραγωγικής διαδικασίας

Το προϊόν μας.

Η έναρξη των εργασιών της **ALUMINCO** σηματοδότησε μια νέα εποχή στο χώρο του αλουμινίου. Για πρώτη φορά νέα, πρωτοποριακά προϊόντα από χυτό αλουμίνιο και προφίλ αλουμινίου παρουσιάζονται και χρησιμοποιούνται στις σύγχρονες αρχιτεκτονικές εφαρμογές κτιρίων.

- Το 1982 ξεκινά η παραγωγή και η διάθεση στην αγορά μιας ευρείας γκάμας προϊόντων από χυτό αλουμίνιο, όπως κάγκελα για μπαλκόνια, σκάλες, αυλόγυρους και αυλόπορτες, και έπιπλα εξοχής καλύπτοντας κάθε απαίτηση της σύγχρονης οικοδομής.
- Το 1984 διευρύνει την γκάμα των προϊόντων της με φωτιστικά εξωτερικού χώρου κατευθυνόμενη να καλύψει τις ανάγκες ξενοδοχειακών επιχειρήσεων, του δημόσιου τομέα αλλά και εξειδικευμένο φωτισμό κατοικιών.
- Το 1990 για πρώτη φορά στην Ελλάδα, η **ALUMINCO** παρουσιάζει τα **πάνελ αλουμινίου**. Στα επόμενα έτη η **ALUMINCO** πρωτοπορεί εισάγοντας νέα προϊόντα στην αγορά όπως τα: **πρεσαριστά πάνελ αλουμινίου**, με πλεονεκτήματα, όπως, αντοχή στο χρόνο και αισθητική υπεροχή. Στη συνέχεια θα ακολουθήσει με μια νέα σχεδιαστική αντίληψη στο χώρο, με τις **Παραδοσιακές πόρτες ασφαλείας** και τα **παραδοσιακά πάνελ**, που συνδυάζουν νεοκλασικό σχεδιασμό και σύγχρονη αισθητική που αποδίδεται με διακοσμητικά χυτά, και κρύσταλλα με χυτές ασφάλειες αλουμινίου.
- Το 2002, η **ALUMINCO** συνεχίζει να βαδίζει σταθερά και πάντα με όραμα. Επενδύει σε νέες τεχνολογίες, προσθέτοντας μια σύγχρονη μονάδα διέλασης προφίλ αλουμινίου, με στόχο να καλύψει τις αυξημένες ανάγκες της αγοράς για ποιοτικά προϊόντα.
- Το 2003, ολοκληρώνει την γκάμα των προϊόντων της τέσσερις νέες σειρές συστημάτων αλουμινίου, με την ποιότητα, την αισθητική και την λειτουργικότητα που χαρακτηρίζουν τα προϊόντα **ALUMINCO**. Το 2003, η **ALUMINCO** συνεχίζει να βαδίζει σταθερά και πάντα με ΟΡΑΜΑ...





ΠΕΡΙΕΧΟΜΕΝΑ

- | | | | |
|-----|--------|---|--|
| ΣΕΛ | 2 - 3 |  | Προφίλ Εταιρίας - Περιεχόμενα |
| ΣΕΛ | 4 - 5 |  | Πιστοποιητικά - Δοκιμές |
| ΣΕΛ | 6 - 9 |  | Σύστημα Κάγκελου - Σκάλας AVANT GARDE. |
| ΣΕΛ | 10- 13 |  | Σύστημα & Τρόποι συναρμολόγησης - Εξαρτήματα AL-FLEX |
| ΣΕΛ | 14- 19 |  | Σύστημα Κάγκελου AL-FLEX 55 cm |
| ΣΕΛ | 20-24 |  | Σύστημα Κάγκελου AL-FLEX 65 cm |
| ΣΕΛ | 25-28 |  | Σύστημα Κάγκελου AL-FLEX 75 cm |
| ΣΕΛ | 29-35 |  | Σύστημα Κάγκελου AL-FLEX 85 cm |
| ΣΕΛ | 36-37 |  | Σύστημα & Τρόποι συναρμολόγησης - Εξαρτήματα ΨΑΘΑΣ |
| ΣΕΛ | 38-66 |  | Σύστημα Κάγκελου ΨΑΘΑΣ |
| ΣΕΛ | 67 |  | Λόγγχες Αυλόγυρων ΨΑΘΑΣ |
| ΣΕΛ | 68-69 |  | Σύστημα & Συνδιασμοί Αυλόγυρων |
| ΣΕΛ | 70-73 |  | Τρόποι Επιμέτρησης & Τοποθέτησης Κάγκελου - Αυλόπορτας |
| ΣΕΛ | 74-75 |  | Κολώνες - Πέργολα |

ΣΤΑΤΙΚΕΣ ΔΟΚΙΜΕΣ

BVLPR 924.037

ΔΟΚΙΜΕΣ: Σύμφωνα με το Γαλλικό πρότυπο NF P01-013/1985

1. Οριζόντια φορτία από μέσα προς τα έξω.

Φάση Δοκιμής	Παραμόρφωση σε mm				Απαιτήσεις
	Θέση 1	Θέση 1	Θέση 1	Θέση 1	
Μεταφόρτιση 3 λεπτών	3	13	15	a2	
Μεταφόρτιση απώλειας 15 λεπτών	4	22	23	3	
Παραμένουσα παραμόρφωση	0,3	0,5	0,6	0,1	<8mm

2. Οριζόντια φορτία από έξω προς τα μέσα. Παραμόρφωση μετά φόρτιση 1 λεπ.=4,6mm.
Παραμένουσα παραμόρφωση = 0.
Επιτρεπόμενη (NF P01-13) = < 15 mm.

3. Κατακόρυφη
Παραμένουσα παραμόρφωση = 0
Επιτρεπόμενη (NF P01-13) = < 3 mm.

ΔΥΝΑΜΙΚΕΣ ΔΟΚΙΜΕΣ

Δεν προέκυψε πτώση τεμαχίων προς τα έξω.

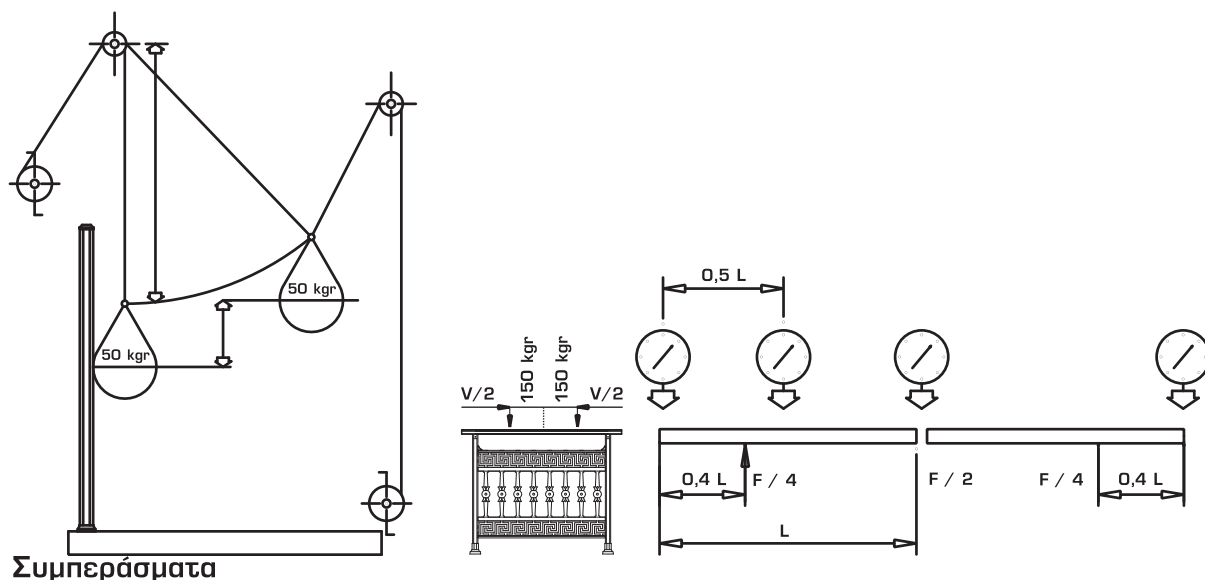

Από τα ανωτέρω αποτελέσματα προκύπτει ότι τα κάγκελα που εξετάστηκαν ικανοποιούν τις απαιτήσεις του Γαλλικού πρότυπου NF P01-013 τόσο για ιδιωτικούς όσο και δημόσιους χώρους.

συναρμολόγηση
καγκέλου
μόνο με ένα κλειδί

avant garde

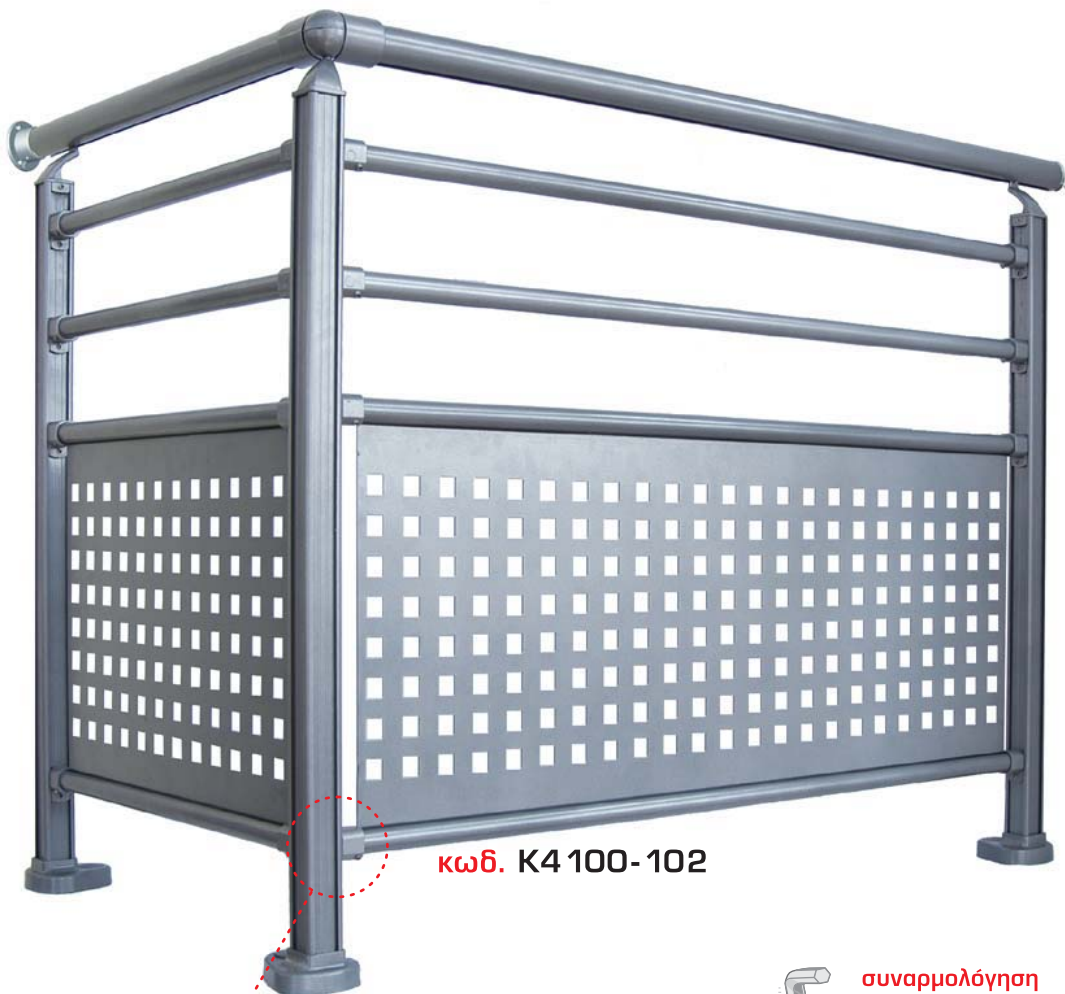

κωδ. K4 100-102



κωδ. 4202
σύνδεσμος κολώνας-
οδηγού Φ26

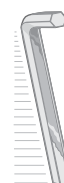

συναρμολόγηση
καγκέλου
μόνο με ένα κλειδί

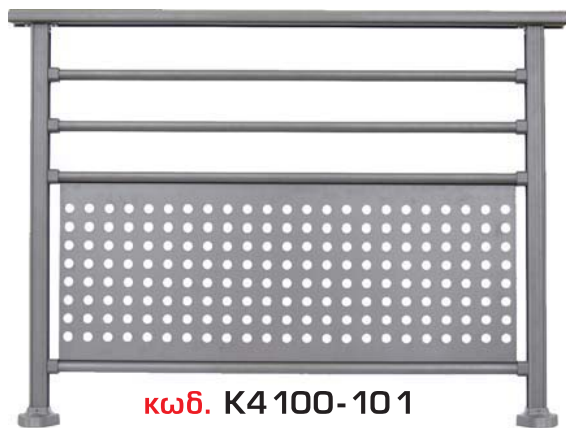

κωδ. K4 100-101

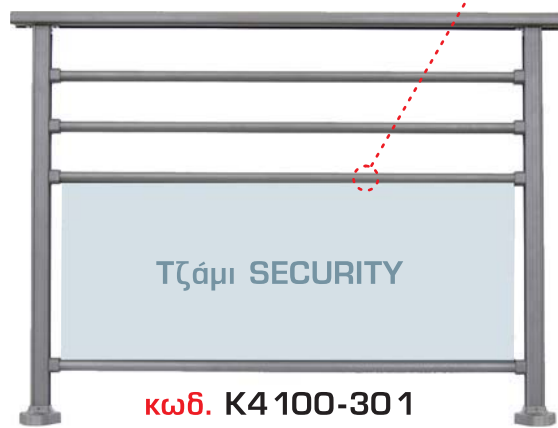

Τζάμι SECURITY

κωδ. K4 100-301

συναρμολόγηση
καγκέλου
μόνο με ένα κλειδί

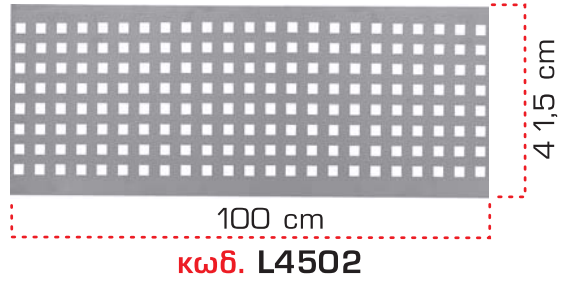
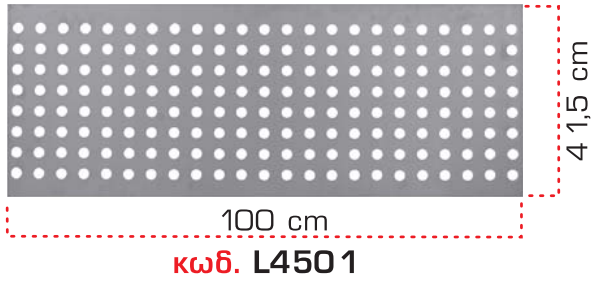

<p>42mm κωδ. 920 Φ42-κουπαστή</p>	<p>42mm κωδ. 915 κολώνα</p>	<p>26mm κωδ. 6-001 Φ26-οριζόντια τραβέρσα.</p>
<p>26mm κωδ. 904 για φύλλο αλουμινίου και inox ή σύνθετο πάνελ 2 mm έως 3 mm.</p>	<p>26mm κωδ. 905 Φ26-για τζάμι triplex 6 mm.</p>	<p>κωδ. 410-420 λάστιχο - σφήνα</p>

ΣΥΣΤΗΜΑΤΑ ΕΞΑΡΤΗΜΑΤΑ

κωδ. 4203
 σύνδεσμος κολώνας
 κουπαστής

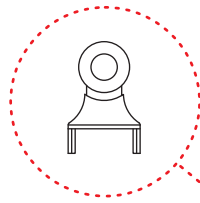

κωδ. 4406
 τελείωμα σκάλας

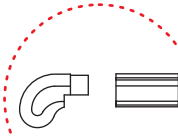

κωδ. 15
 κουπαστή



κωδ. 4152 εξωτερικά πέλματα
 για κολώνα 9 15



70mm

κωδ. 4151



35mm

κωδ. 4150



35mm

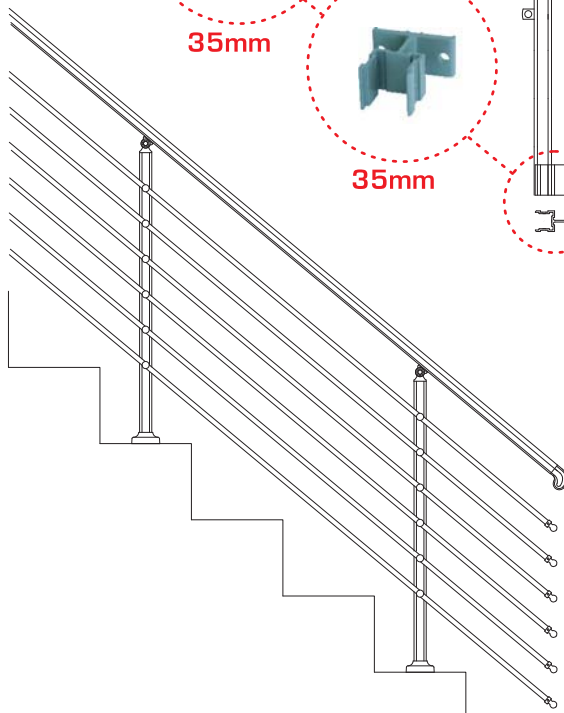

κωδ. 920
 Φ42-κουπαστή



κωδ. 4302
 γωνιακός σύνδεσμος
 μεταβλητής γωνίας
 για κολωνάκι Φ 16



κωδ. 4404
 τάπα-τελείωμα για
 κουπαστή 920

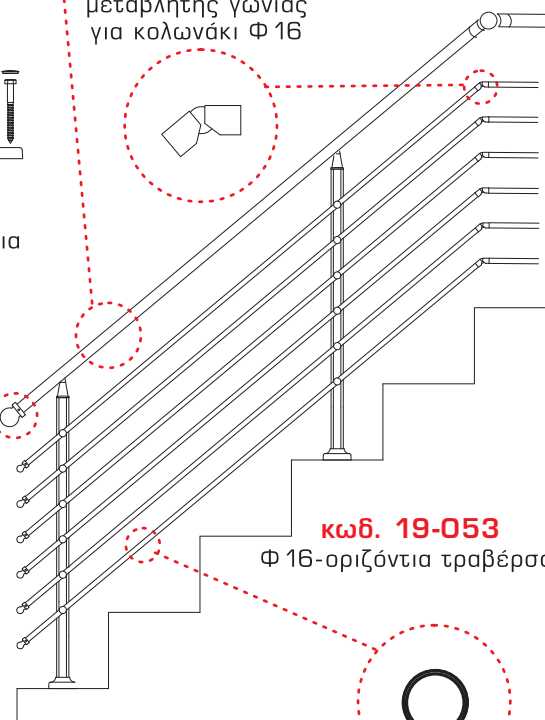
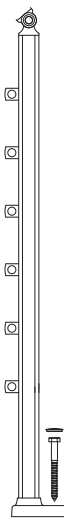

κωδ. 19-053
 Φ 16-οριζόντια τραβέρσα.

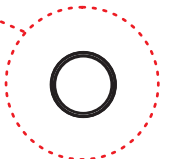

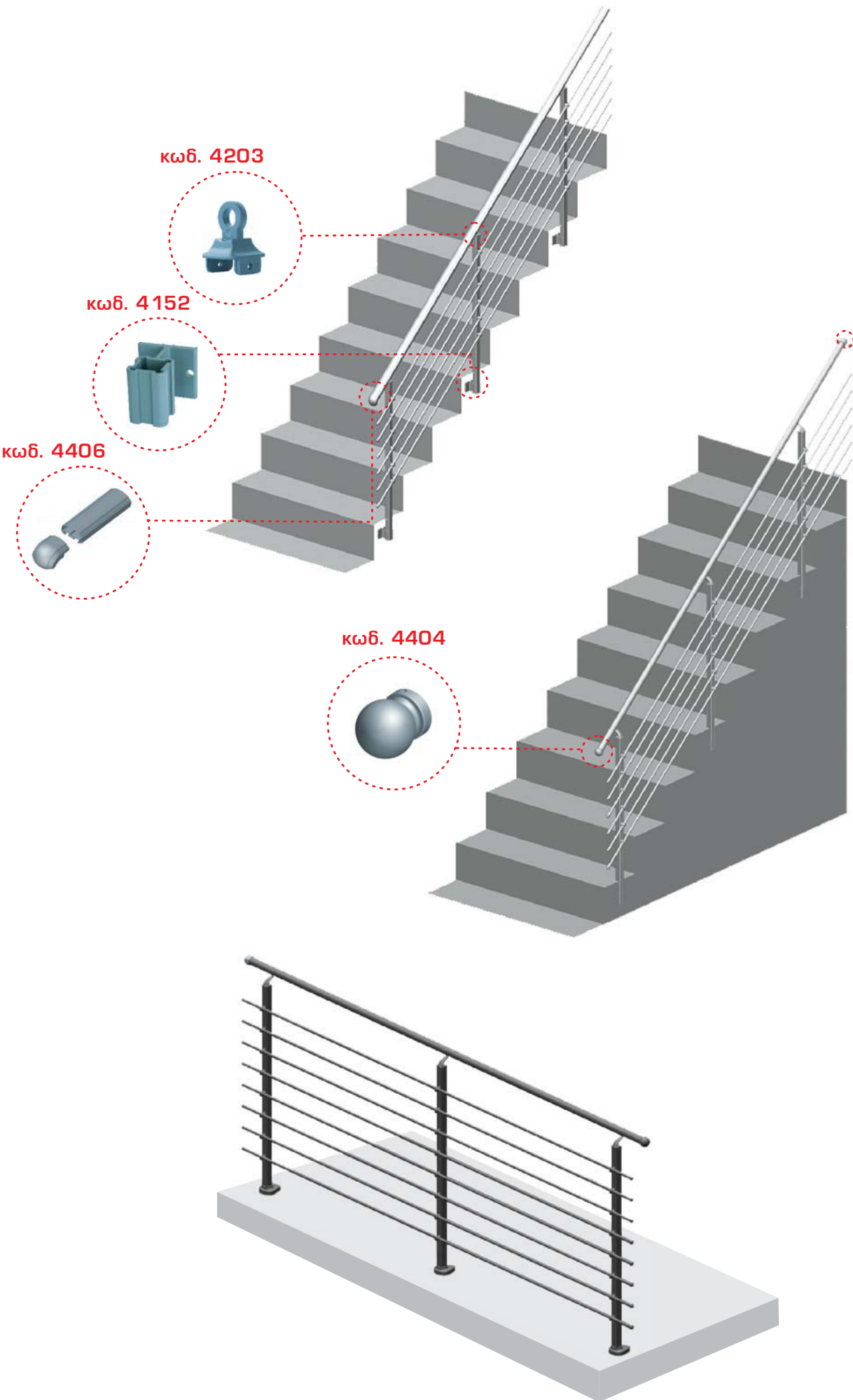



Χρησιμοποιείτε τζάμι 6mm TRIPLEX.

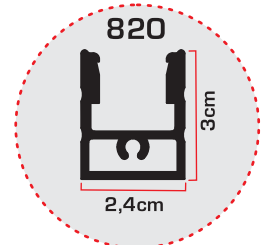

Οδηγός για τζάμι

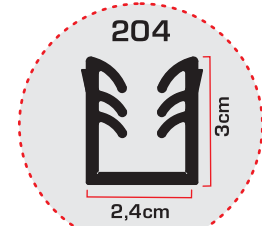

Λάστιχο για τζάμι

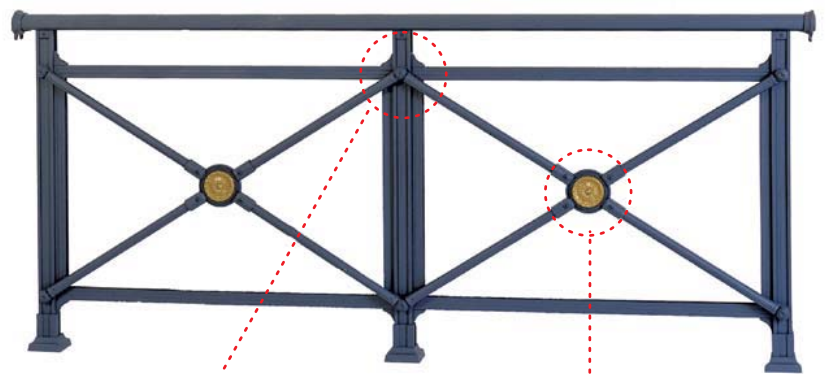

ΣΥΝΔΕΣΜΟΣ ΜΕΤΑΒΛΗΤΗΣ ΓΩΝΙΑΣ

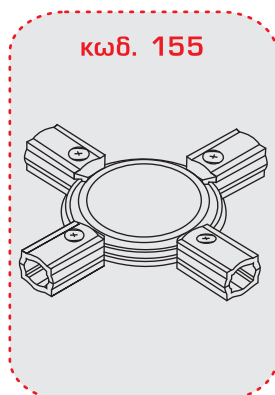

ΡΟΖΕΤΑ

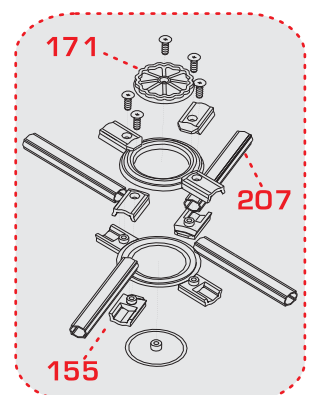

Τρόπος συναρμολόγησης al-flex & εξαρτήματα

22 ΚΕΦΑΛΗ AL-FLEX

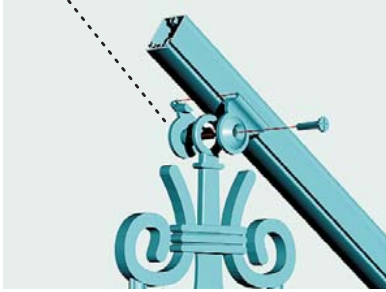

23 ΟΔΗΓΟΣ AL-FLEX



Τα AL-FLEX είναι στοιχεία αλουμινίου με κινητές κεφαλές πάνω & κάτω που στηρίζονται αποκλειστικά και μόνο στο ΣΥΣΤΗΜΑ ALUMINCO.

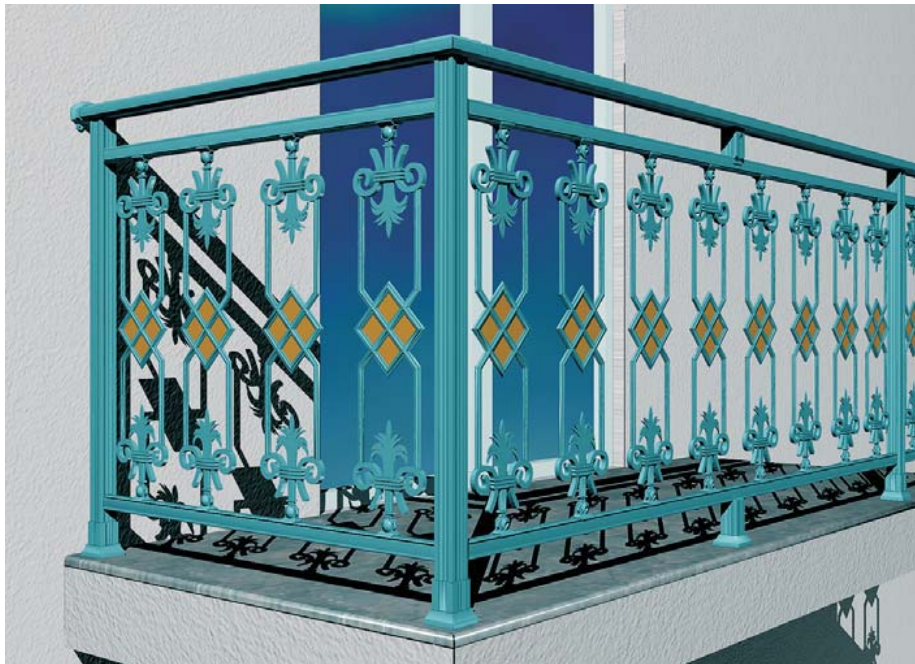

Με τον ΝΕΟ ΣΥΝΔΕΣΜΟ η στήριξη μπορεί να πραγματοποιηθεί σε οποιαδήποτε επιφάνεια (ξύλο, στρατζαριστό κ.α.)

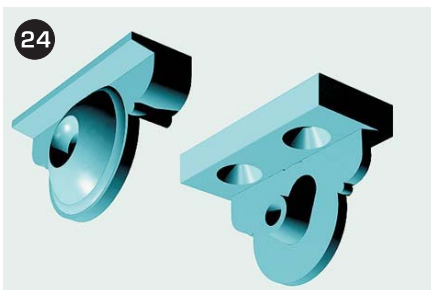

24 ΚΕΦΑΛΗ - ΣΥΝΔΕΣΜΟΣ

ΠΡΟΣΟΧΗ !!!

Τα υπόλοιπα εξαρτήματα και προφίλ είναι τα ίδια που χρησιμοποιούνται στην εσωτερική και εξωτερική ψάθα.

al-flex

Τρόπος συναρμολόγησης al-flex & εξαρτήματα

al-flex σύστημα

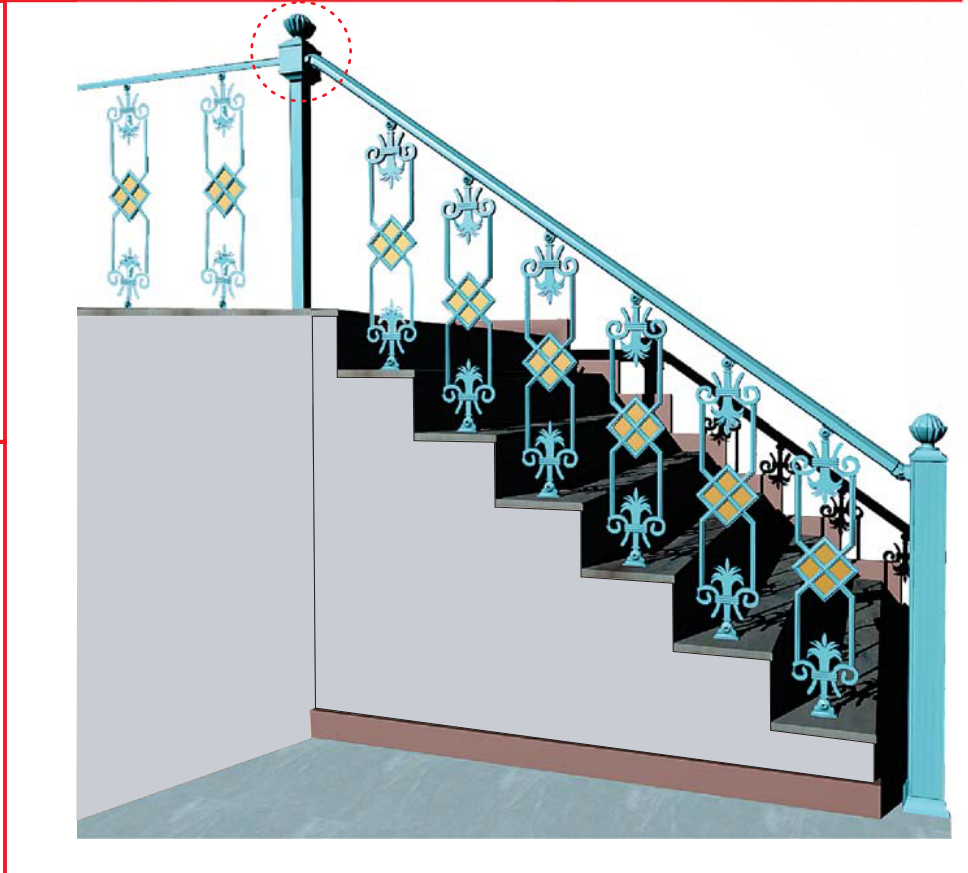
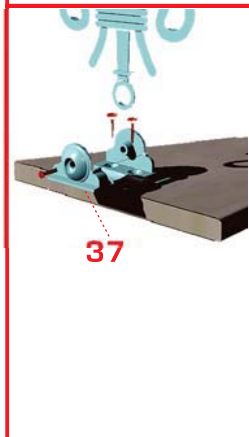
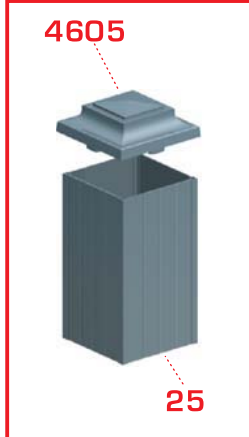

<p>κωδ. 15 κουραστή</p>	<p>κωδ. 23 οδηγός al-flex</p>	<p>κωδ. 25 κολώνα 80X80mm</p>	<p>κωδ. 4602 θυρός</p>	<p>κωδ. 4603 θυρός</p>	
<p>κωδ. 22 κεφαλή al-flex</p>	<p>κωδ. 4203 σύνδεσμος κολώνας κουραστής</p>	<p>κωδ. 4308 γωνιακός σύνδεσμος κουραστών</p>	<p>κωδ. 4102 πέλμα στηρίξεως της κολ. 25</p>	<p>κωδ. 4306 σύνδεσμος οριζόντιας & κάθετης κλήσης κολ.-οδηγού</p>	<p>κωδ. 4606 καπάκι με θυρό της κολ. 25</p>

Τρόπος συναρμολόγησης al-flex & εξαρτήματα

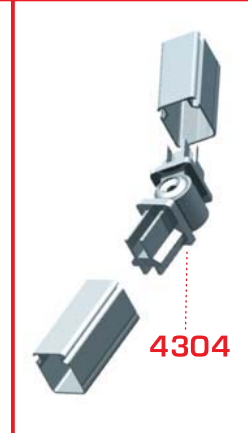
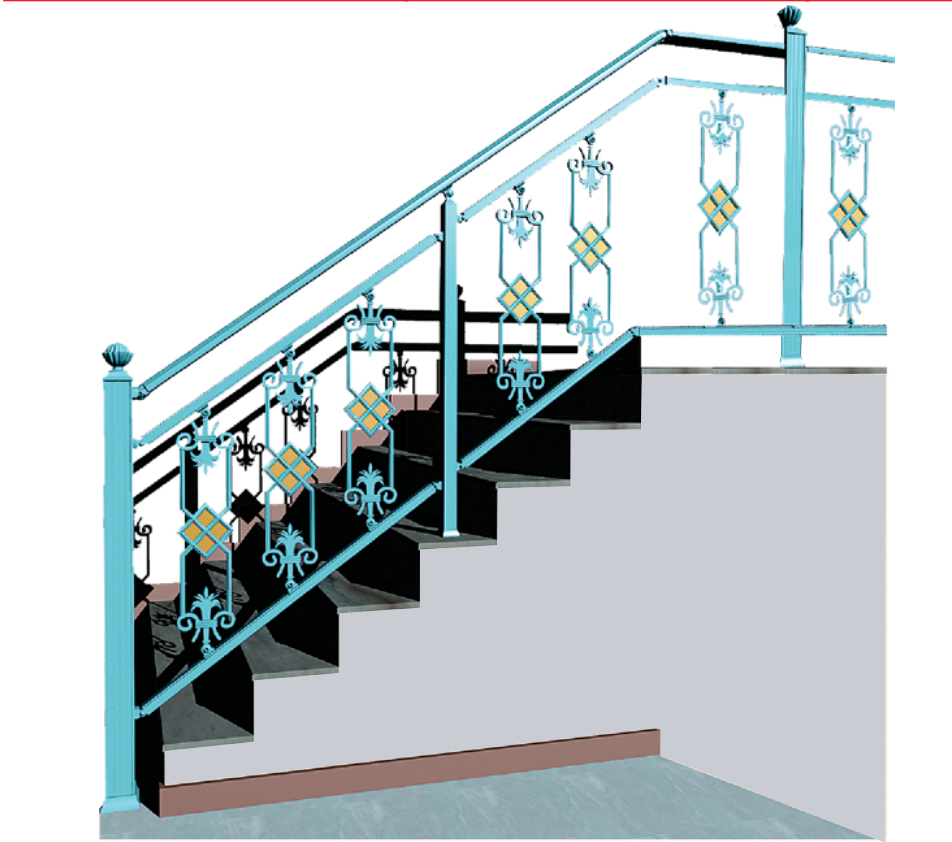
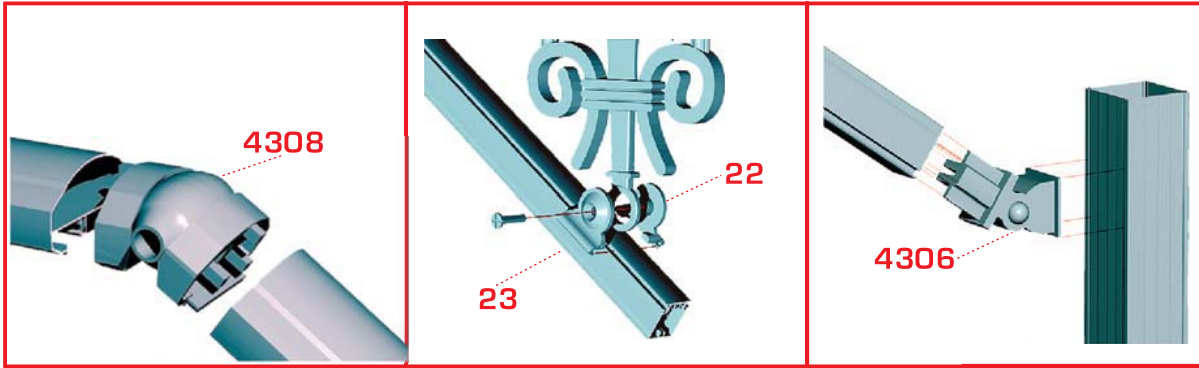

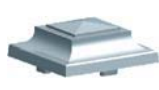
<p>κωδ. 4601 κύβος</p> 	<p>κωδ. 4303 γωνιακός σύνδ. κουραστών μεταβλητής γωνίας</p> 	<p>κωδ. 4406 τελείωμα σκάλας</p> 	<p>κωδ. 4153 στήριγμα κουραστής</p> 	<p>τρόπος στήριξης κουραστής με το επιτοίχιο στήριγμα</p> 		
<p>κωδ. 4304 οριζόντιος γωνιακός σύνδεσμος οδηγών</p> 	<p>κωδ. 4305 κάθετος γωνιακός σύνδεσμος οδηγών</p> 	<p>κωδ. 4309 σύνδεσμος κουραστής-κολώνας</p> 	<p>κωδ. 4605 καπάκι με τάπα της 25</p> 	<p>κωδ. 4154 εξωτερικό στήριγμα</p> 	<p>κωδ. 37 επιδαπέδιο στήριγμα</p> 	<p>κωδ. 4307 οριζόντιος γωνιακός σύνδεσμος κολ.-οδηγού</p> 

οριζόντιο al-flex

- ΡΟΜΒΟΣ -

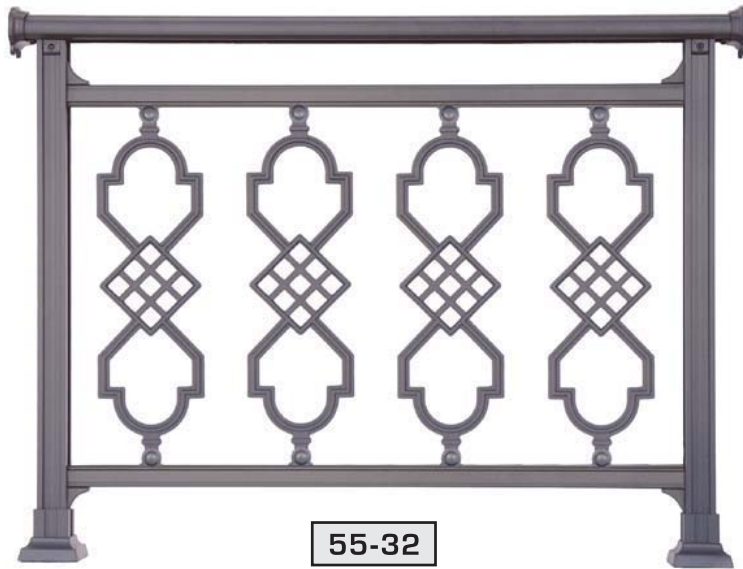

55-32

Όλα τα AL FLEX στοιχεία με το ίδιο ύψος συνδυάζονται μεταξύ τους.
 Όλα τα στοιχεία AL FLEX 55 έχουν 55 cm ύψος και είναι κατάλληλα για τελικό ύψος κάγκελου από 67 cm έως 85 cm.

- ΚΟΡΩΝΑ -

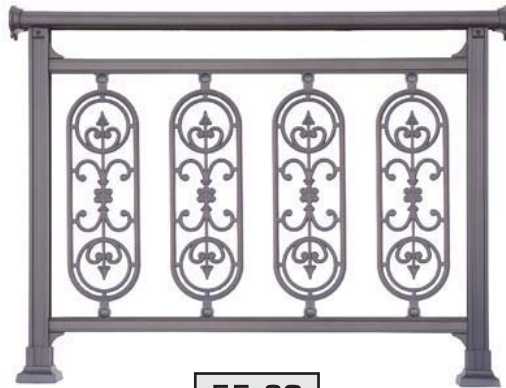

55-30

- ΜΑΚΡΥΓΙΑΝΝΗ -



55-31

al-flex στοιχεία

15,5 cm

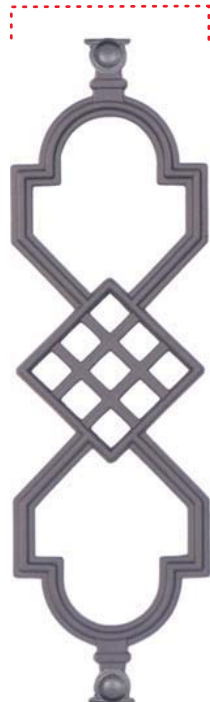

55-32 4 TEM/M

14 cm



55-31 4 TEM/M

16 cm



55-30 4 TEM/M

55 cm

- ΡΩΜΑΙΚΟ -



- ΜΑΙΑΝΔΡΟΣ -

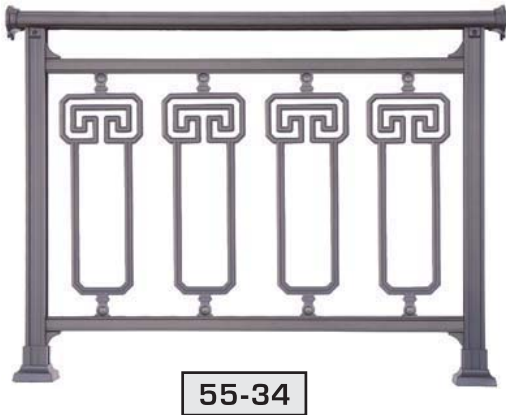

- ΓΡΑΜΜΙΚΟ -



al-flex στοιχεία

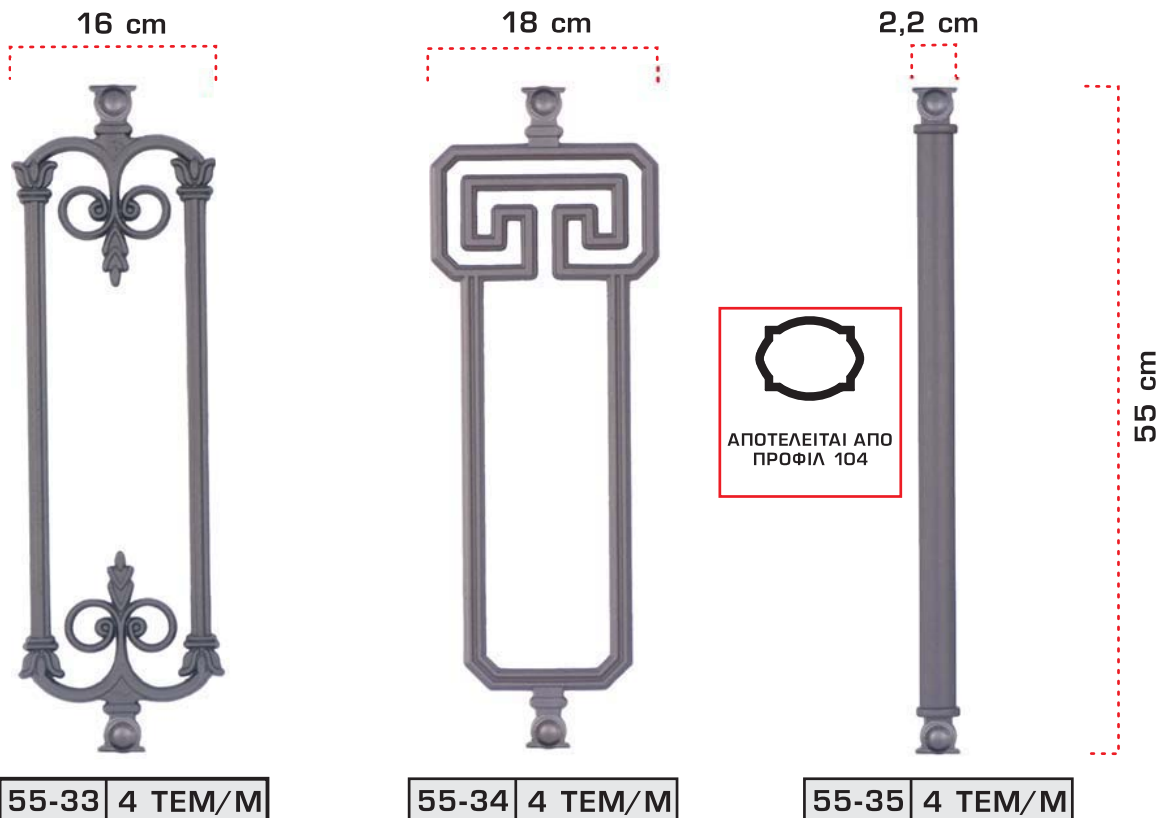

al-flex

- BYZANTINO -

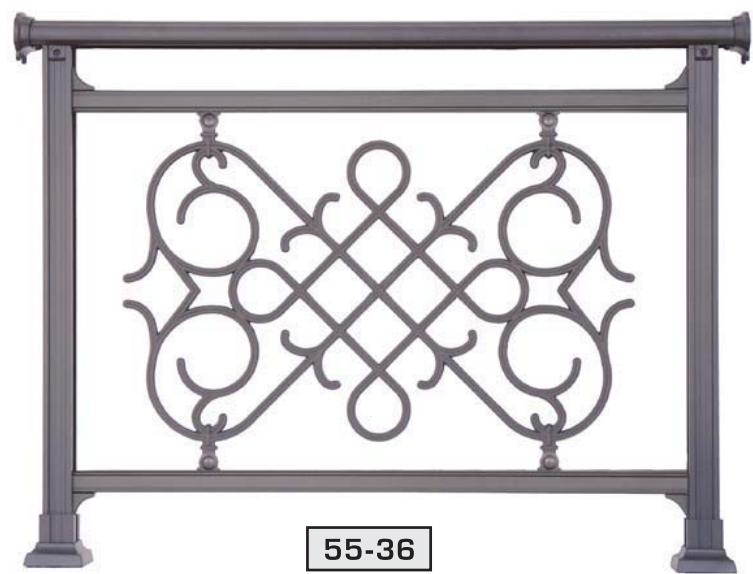

55-36

- ΚΑΡΑΜΕΙΚΟΣ -



55-37

- ΚΑΜΑΡΑ -



55-38

al-flex στοιχεία

75 cm

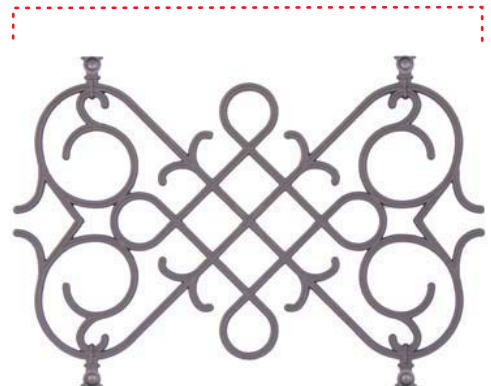

55-36 1 TEM/M

55 cm

97 cm

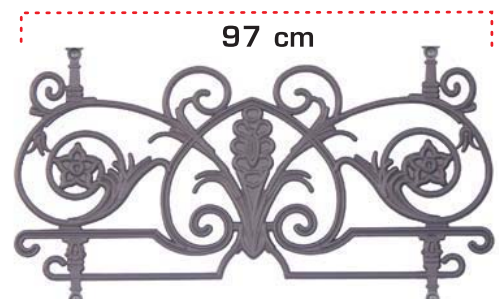

55-37 1 TEM/M

55 cm

16,5 cm



55-38 4 TEM/M

55 cm

- ΡΟΚΑ -



55-39

- ΚΟΛΩΝΑΤΟ -



55-40

- ΚΡΙΝΟΣ -



55-41

al-flex στοιχεία

10,5 cm



55-39 4 TEM/M

14,5 cm



55-40 4 TEM/M

15 cm



55-41 4 TEM/M

55 cm

al-flex

al-flex

- ΕΘΝΙΚΗΣ -

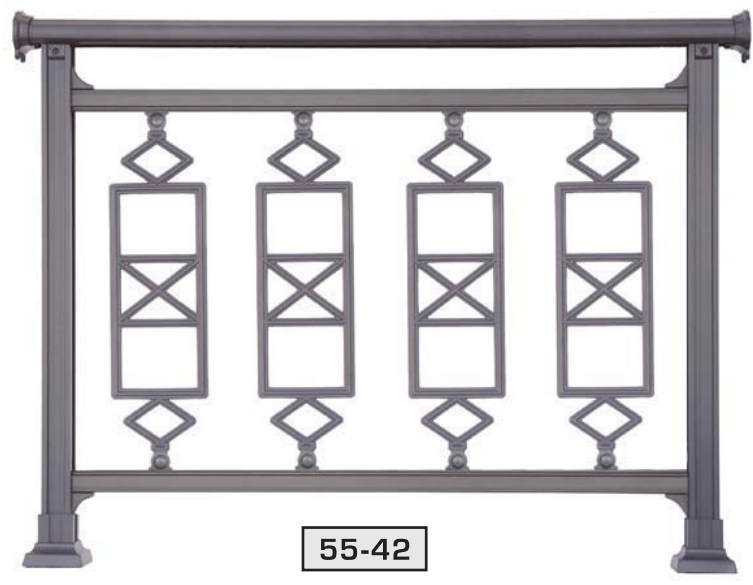

55-42

- ΕΡΩΔΙΟΣ -



55-43

- ΜΑΡΓΑΡΙΤΑ ΚΛΑΣΣΙΚΟ -



55-44

al-flex στοιχεία

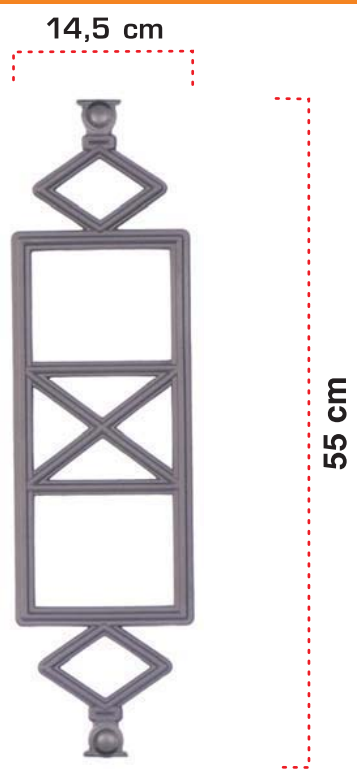

55-42 4 TEM/M

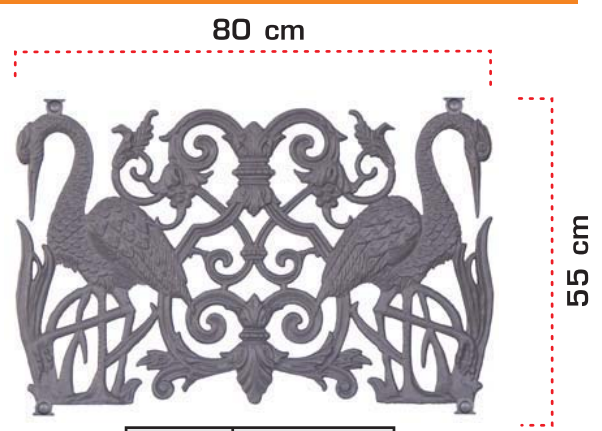

55-43 1 TEM/M

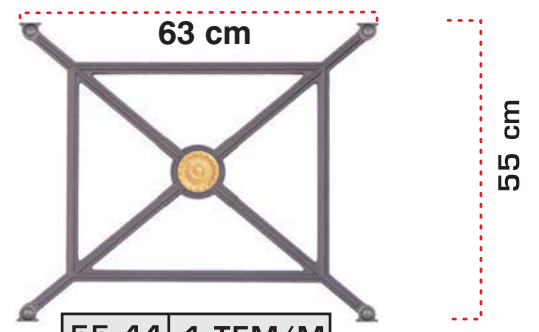

55-44 1 TEM/M

-ΣΤΕΦΑΝΙ-



- ΑΣΤΕΡΙ -



- ΔΡΑΚΟΣ -



al-flex στοιχείο

95 cm

7 cm



55 cm



55 cm

63 cm

55 cm

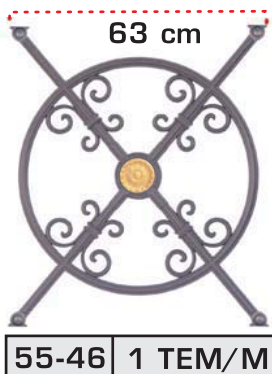

al-flex

- ΑΣΤΕΡΙ -



Όλα τα AL FLEX στοιχεία με το ίδιο ύψος συνδυάζονται μεταξύ τους.
 Όλα τα στοιχεία AL FLEX 65 έχουν 65 cm ύψος και είναι κατάλληλα για τελικό ύψος κάγκελου από 77 cm έως 95 cm.

- ΑΠΕΡΙΤΤΟ -



- ΔΙΠΛΟ ΚΑΡΑΒΟΛΟ -



al-flex στοιχεία

7 cm



65-30 7 ΤΕΜ/Μ

19 cm



65-31 4 ΤΕΜ/Μ

19 cm



65-32 4 ΤΕΜ/Μ

65 cm

- ΓΡΑΜΜΙΚΟ -



65-33

- ΣΑΪΤΑ -



65-34

- ΒΕΝΕΤΣΙΑΝΙΚΟ -



65-35

al-flex στοιχεία

2,2 cm



15,5 cm



5 cm



11,5 cm

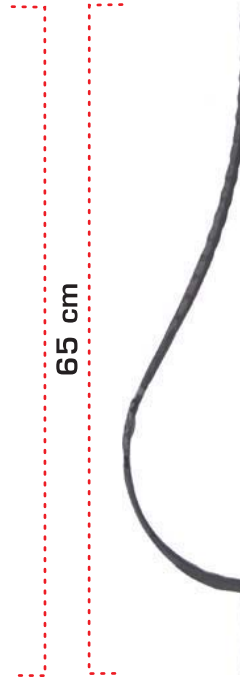

65-33 9 ΤΕΜ/Μ

65-34 4 ΤΕΜ/Μ

65-35 6 ΤΕΜ/Μ

al-flex

- ΜΑΡΓΑΡΙΤΑ ΚΛΑΣΣΙΚΟ -



65-36

- ΣΤΕΦΑΝΙ -



65-37

- ΔΕΛΦΙΝΑΚΙ -



65-38

al-flex στοιχεία



65-36 1 ΤΕΜ/Μ



65-38 5 ΤΕΜ/Μ

- ΦΥΛΛΑΡΑΚΙ -



65-39

- ΑΚΑΝΘΟΣ -



65-41

- ΕΡΩΤΑΣ -



65-42

al-flex στοιχείο

19,5 cm



32 cm



106,5 cm

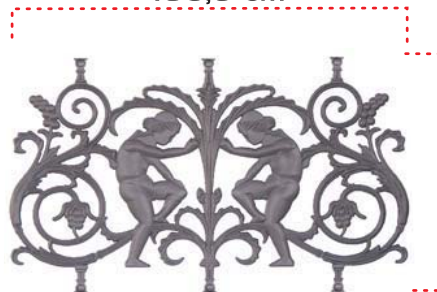

65-42 1 TEM/M

53 cm



65-37 1 TEM/M

65-39 4 TEM/M

65-41 3 TEM/M

al-flex 65

- ΓΡΑΜΜΙΚΟ -



ΚΩΔΙΚΟΣ	ΔΙΑΣΤΑΣΕΙΣ
55-50	55cm
65-45	65cm
75-41	75cm
85-50	85cm

ΑΠΟΤΕΛΕΙΤΑΙ ΑΠΟ ΠΡΟΦΙΛ 828

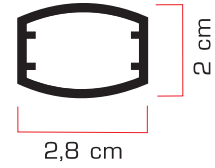

- ΠΗΓΑΣΟΣ -



65-44

- ΚΥΚΝΟΣ -



65-43

al-flex στοιχείο

62 cm



65-43 1 ΤΕΜ/Μ

56 cm



65-44 1 ΤΕΜ/Μ

65 cm

- ΜΕΣΑΙΩΝΙΚΟ -



75-30

- BIENNEZIKO -



75-31

- ΡΩΜΑΙΚΟ -



75-32

al-flex στοιχεία

17 cm

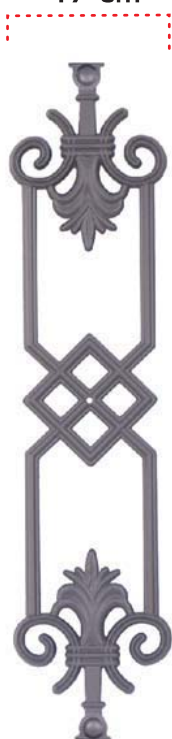

20 cm



16 cm



75 cm

75-30 4 TEM/M

75-31 4 TEM/M

75-32 4 TEM/M

al-flex 75

- ΜΑΙΑΝΔΡΟΣ -

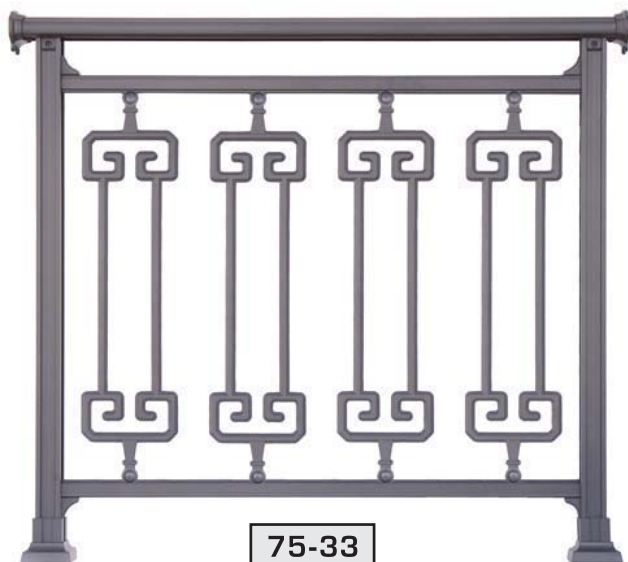

75-33

Όλα τα AL FLEX στοιχεία με το ίδιο ύψος συνδυάζονται μεταξύ τους.

Όλα τα στοιχεία AL FLEX 75 έχουν 55 cm ύψος και είναι κατάλληλα για τελικό ύψος καγκέλου από 87 cm έως 105 cm.

- ΓΡΑΜΜΙΚΟ -



75-34

- ΜΠΡΟΝΖΕ ΚΛΑΣΣΙΚΟ -

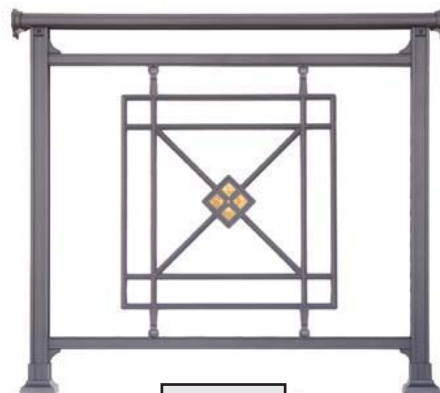

75-35

al-flex στοιχεία



18 cm

2,2 cm



ΑΠΟΤΕΛΕΙΤΑΙ ΑΠΟ ΠΡΟΦΙΛ 104



75 cm

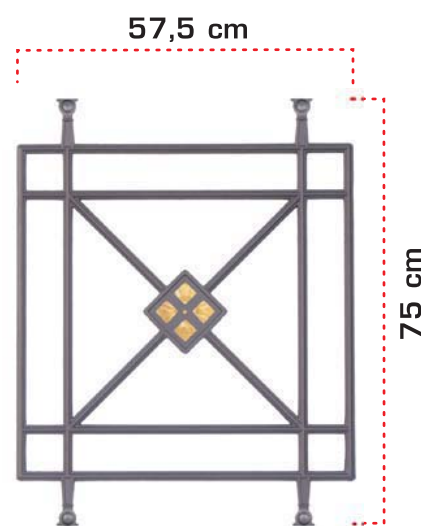

57,5 cm

75 cm

75-33 4 TEM/M

75-34 9 TEM/M

75-35 1 TEM/M

- ΠΕΡΓΟΛΑ -



- ΑΡΠΑ -



- ΑΝΘΟΔΕΣΜΗ -



al-flex στοιχείο

57,5 cm

56 cm

50 cm

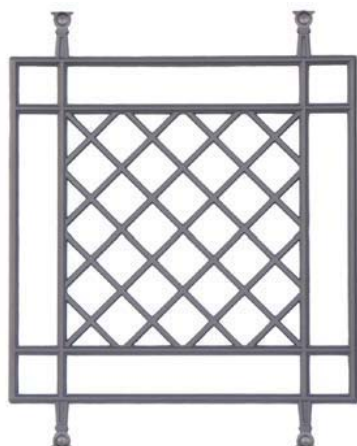

75 cm

75-36 1 ΤΕΜ/Μ

75-37 1 ΤΕΜ/Μ

75-38 1 ΤΕΜ/Μ

al-flex 75

75 al-flex

- ΣΤΡΙΦΤΟ -

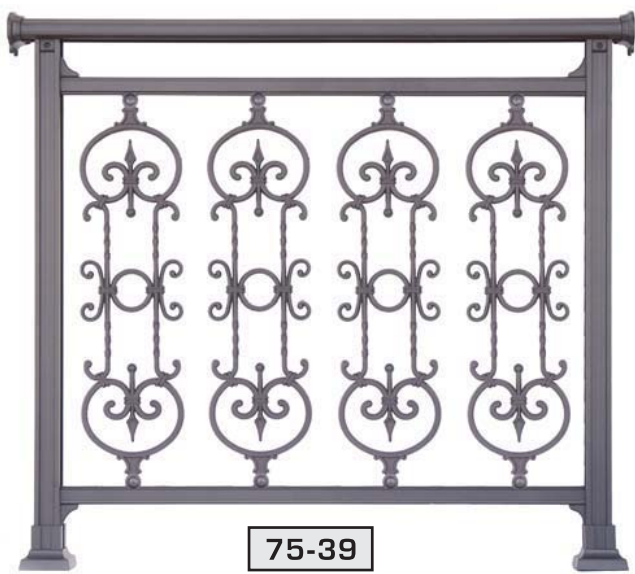

75-39

- ΤΟΥΛΙΠΑ



75-40

- ΑΣΤΕΡΙ



75-42

al-flex στοιχεία

19 cm



75-39 4 TEM/M

17 cm



75-40 4 TEM/M

7 cm



75-42 9 TEM/M

75 cm



- ΑΓΙΟΚΛΙΜΑ -



85-30

- ΛΟΥΒΡΟ -



85-31

- ΧΕΡΑΚΙ -



85-32

al-flex στοιχεία

25 cm



85-30 3 TEM/M

25 cm



85-31 3 TEM/M

18 cm



85-32 4 TEM/M

85 cm

85 al-flex

- ΑΚΡΟΚΕΡΑΜΟ -



Όλα τα AL FLEX στοιχεία με το ίδιο ύψος συνδυάζονται μεταξύ τους.

Όλα τα στοιχεία AL FLEX 85 έχουν 85 cm ύψος και είναι κατάλληλα για τελικό ύψος καγκέλου από 97 cm έως 115 cm.

- ΚΑΜΑΡΑ -



- ΚΟΛΩΝΑΤΟ -



al-flex στοιχεία

23,5 cm



85-33 3 TEM/M

17 cm



85-34 4 TEM/M

14,5 cm



85-35 4 TEM/M

85 cm

- ΡΟΚΑ -



- ΚΡΙΝΟΣ -



- ΓΡΑΜΜΙΚΟ -



al-flex στοιχεία

10,5 cm



19,5 cm



2,2 cm



85 cm

85 al-flex

85
al-flex

- ΚΟΡΩΝΑ -



85-39

- ΕΘΝΙΚΗΣ -



85-40

- ΜΑΚΡΥΓΙΑΝΝΗ -



85-41

al-flex στοιχεία

16 cm



85-39 4 ΤΕΜ/Μ

14,5 cm



85-40 4 ΤΕΜ/Μ

14,5 cm



85-41 4 ΤΕΜ/Μ

85 cm

- ΣΑΪΤΑ -



85-42

- ΤΟΞΟ -



85-43

- ΑΣΤΕΡΙ Α -



85-44

- ΑΣΤΕΡΙ Β -



85-45

al-flex στοιχεία

8 cm



8 cm



6,5 cm



6,5 cm



85 cm

85-42 6 TEM/M

85-43 6 TEM/M

85-44 7 TEM/M

85-45 7 TEM/M

85 al-flex

al-flex

- ΜΙΝΩΙΚΟ Α -



85-46

- ΜΙΝΩΙΚΟ Β -



85-47

- ΗΛΙΟΣ -



85-48

- ΔΗΛΟΣ -



85-49

al-flex στοιχεία

4 cm



4 cm



5 cm



4 cm



85 cm

85-46 7 TEM/M

85-47 7 TEM/M

85-48 7 TEM/M

85-49 7 TEM/M

- ΦΑΙΣΤΟΣ -

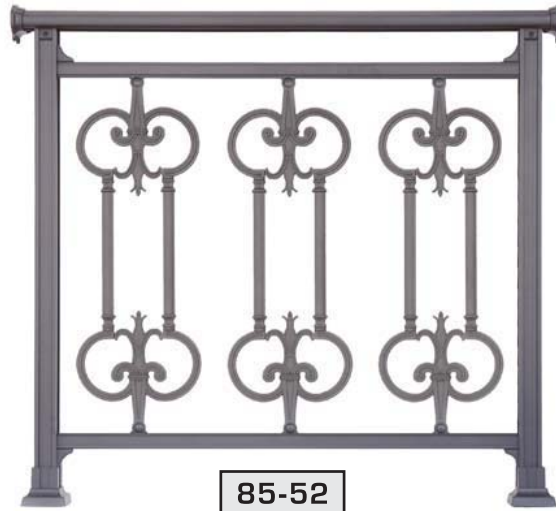

85-52

- ΚΝΩΣΣΟΣ -

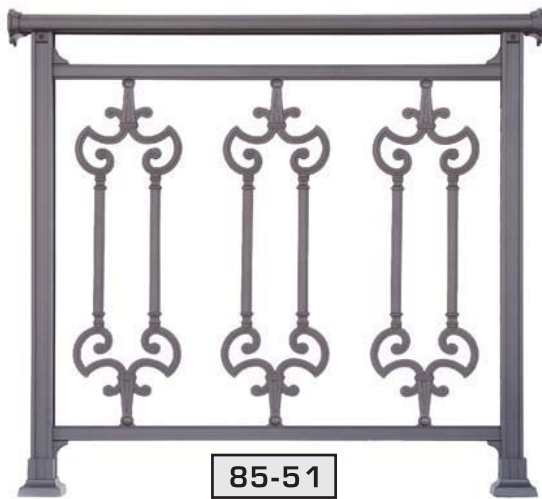

85-51

al-flex στοιχεία

24,5 cm

23 cm

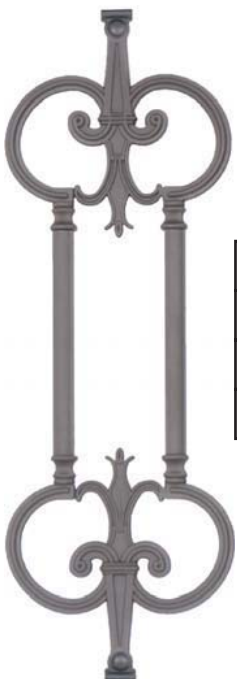

- ΦΑΙΣΤΟΣ -

ΚΩΔΙΚΟΣ	ΔΙΑΣΤΑΣΕΙΣ
65-47	65cm
75-44	75cm
85-52	85cm

85-52 3 ΤΕΜ/Μ

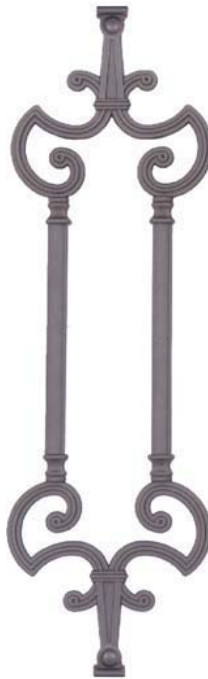

- ΚΝΩΣΣΟΣ -

ΚΩΔΙΚΟΣ	ΔΙΑΣΤΑΣΕΙΣ
65-46	65cm
75-43	75cm
85-51	85cm

85-51 3 ΤΕΜ/Μ

85 cm

al-flex

Τρόπος συναρμολόγησης ψάθας & εξαρτήματα

Εσωτερική ψάθα

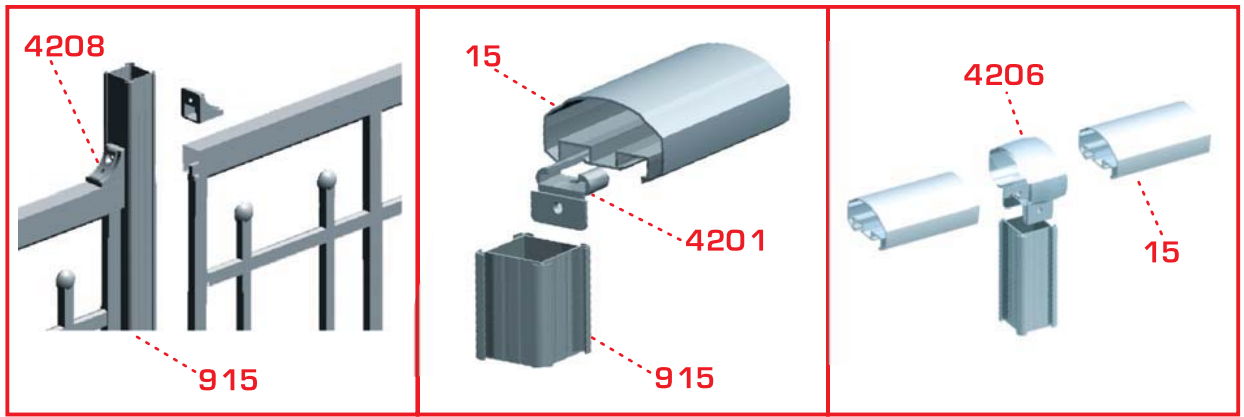

 <p>4405</p>	<p>κωδ. 4201 σύνδεσμος κουπαστής- κολώνας</p> 	<p>κωδ. 4211 σύνδεσμος κουπαστής- κολώνας</p> 	<p>κωδ. 4208 σύνδεσμος κολώνας εσωτερικής ψάθας</p> 
<p>κωδ. 15 κουπαστή</p>  <p>66 mm 36 mm</p>	<p>κωδ. 915 κολώνας</p> 	<p>κωδ. 4405 τάπα για κουπαστή</p> 	<p>κωδ. 4204 ενδιάμεσος σύνδεσμος κολώνας με οδηγό</p> 

Τρόπος συναρμολόγησης ψάθας & εξαρτήματα

Εξωτερική Ψάθα

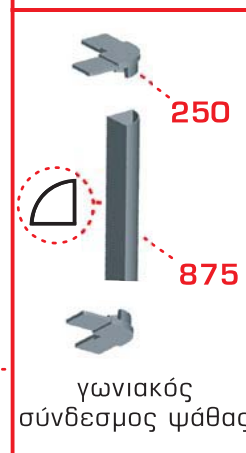
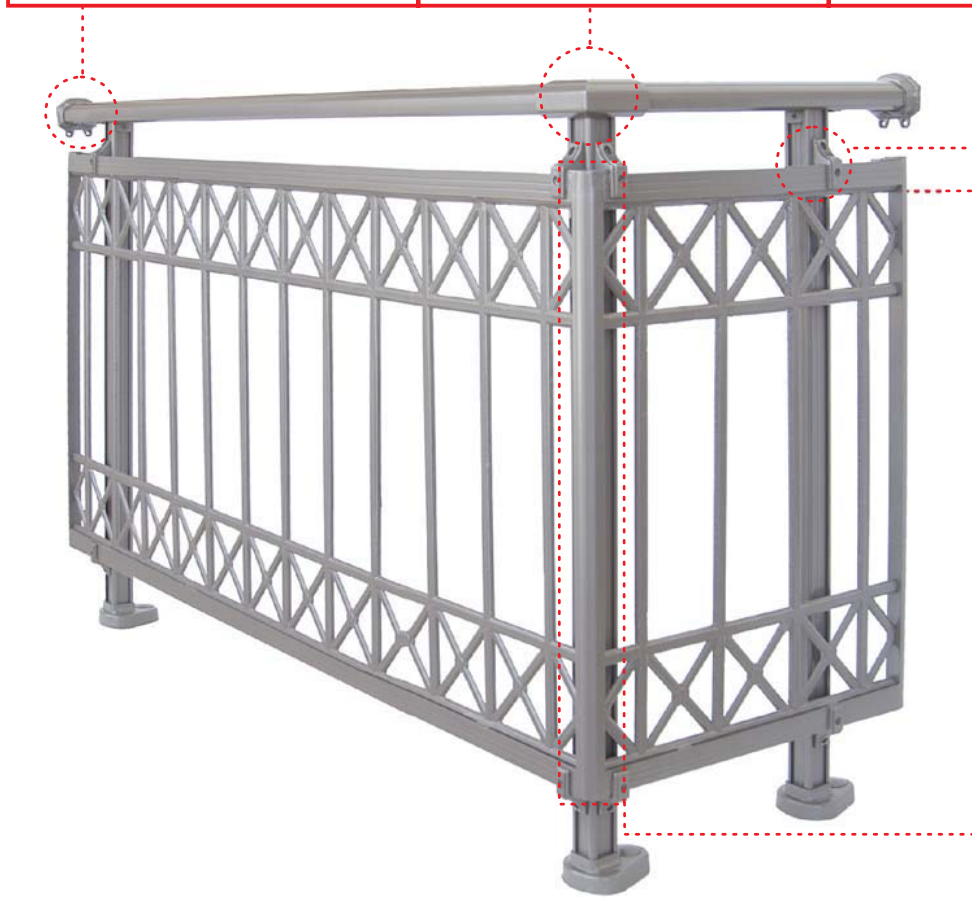

κωδ. 4303
γωνιακός σύνδεσμος κουπαστών μεταβλητής γωνίας

κωδ. 4412
γωνιακός σύνδεσμος εξωτερικής ψάθας

κωδ. 875
προφίλ για γωνιακό σύνδεσμο

κωδ. 30
κουπαστή

κωδ. 4207
γωνιακός σύνδεσμος για κουπαστή 15 & 30

σύνδεσμος κουπαστών 15 & 30

κωδ. 4502
αρμοκάλυπτρο για κουπαστή 15 & 30

σύνδεση κουπαστής 30 με κολώνα 915 με βίδα 4,2X50

Ύψος καγκέλου απο
30 εώς 110 cm



στοιχεία ψάθας

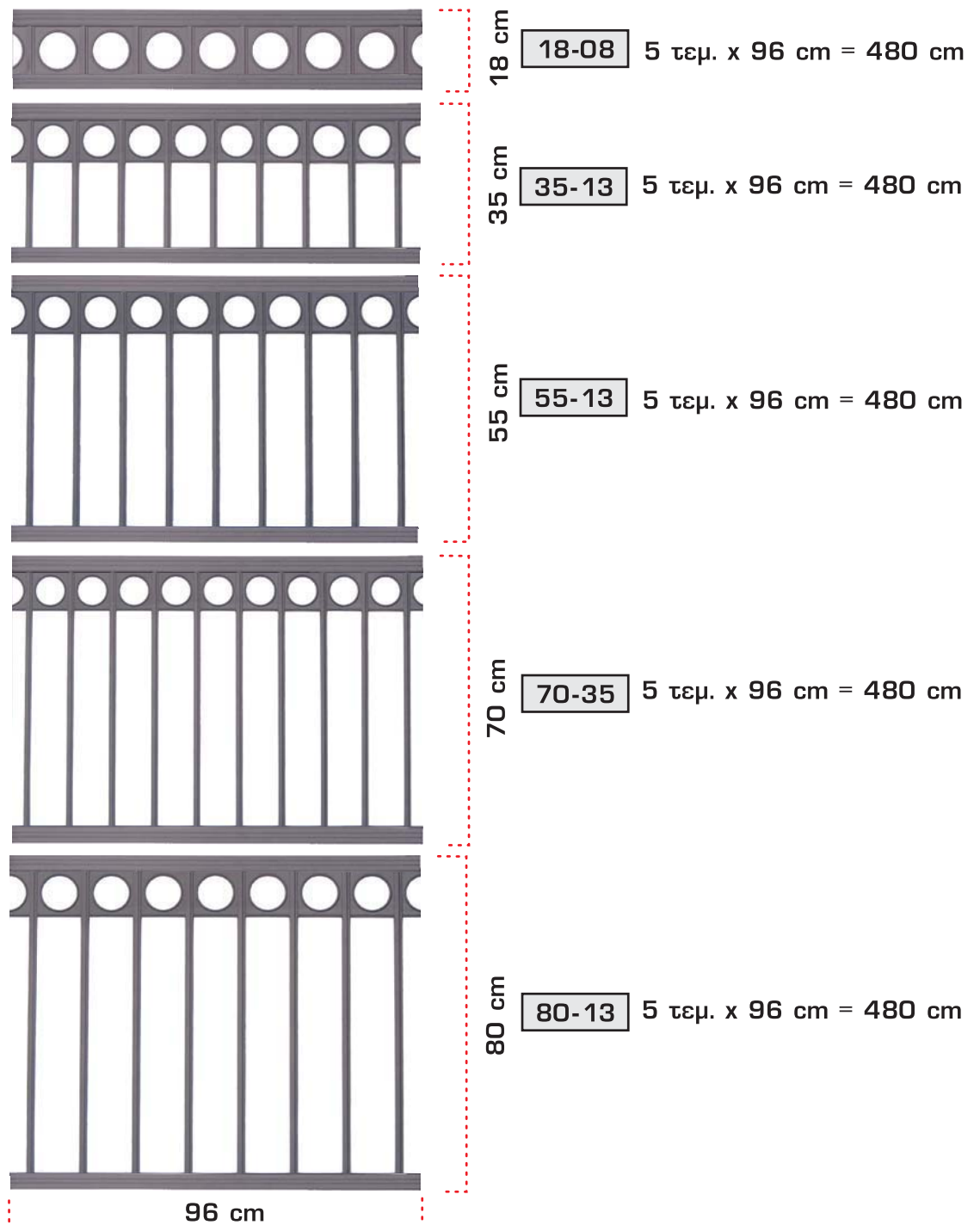

Ύψος καγκέλου απο
30 εώς 110 cm



στοιχεία ψάθας

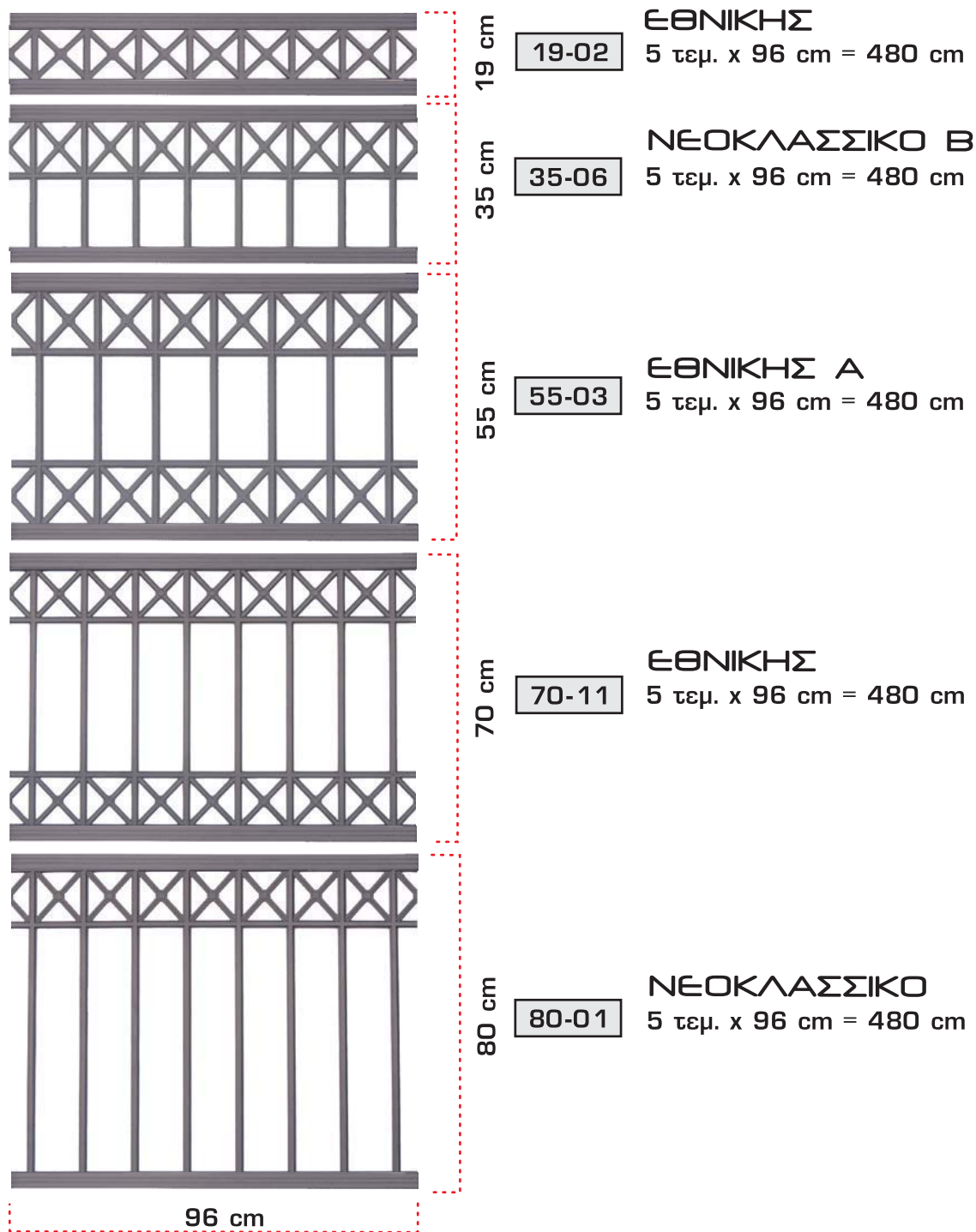

ΕΘΝΙΚΗ

Ύψος καγκέλου απο
30 εώς 110 cm



στοιχεία ψάθας



19 cm

19-06

ΜΑΚΡΥΓΙΑΝΝΗ
5 τεμ. x 96 cm = 480 cm



35 cm

35-03

ΜΑΚΡΥΓΙΑΝΝΗ Β
5 τεμ. x 96 cm = 480 cm



55 cm

55-05

ΜΑΚΡΥΓΙΑΝΝΗ Α
5 τεμ. x 96 cm = 480 cm



70 cm

70-13

ΜΑΚΡΥΓΙΑΝΝΗ
5 τεμ. x 96 cm = 480 cm



80 cm

80-23

5 τεμ. x 96 cm = 480 cm

96 cm

ΜΑΚΡΥΓΙΑΝΝΗ

Ύψος καγκέλου απο
30 εώς 100 cm



στοιχεία ψάθας

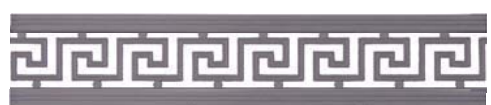

18 cm

18-01

ΜΑΙΑΝΔΡΟΣ

5 τεμ. x 96 cm = 480 cm

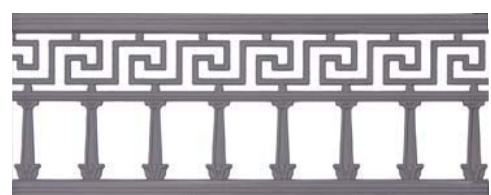

35 cm

35-05

ΑΘΗΝΑΪΚΟ Β

5 τεμ. x 96 cm = 480 cm

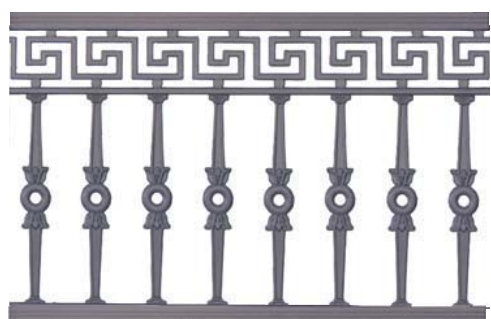

55 cm

55-08

ΑΘΗΝΑΪΚΟ Α

5 τεμ. x 96 cm = 480 cm

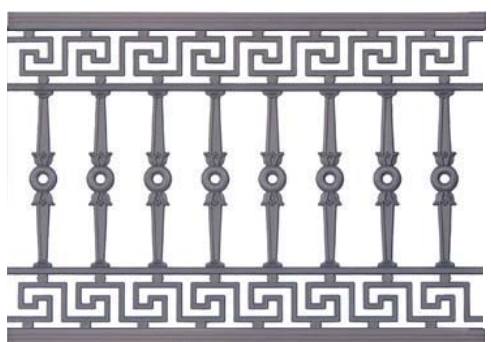

70 cm

70-25

ΑΘΗΝΑΪΚΟ

5 τεμ. x 96 cm = 480 cm

96 cm

Αθηναϊκό

Ύψος καγκέλου απο
30 εώς 100 cm



στοιχεία ψάθας



15 cm

15-03

ΚΥΜΑΤΑΚΙ

5 τεμ. x 96 cm = 480 cm



35 cm

35-07

ΓΙΡΛΑΝΤΑ

5 τεμ. X 96 cm = 480 cm



55 cm

55-07

ΓΙΡΛΑΝΤΑ Α

5 τεμ. x 96 cm = 480 cm



70 cm

70-26

ΓΙΡΛΑΝΤΑ

5 τεμ. x 96 cm = 480 cm

96 cm

ΥΠΕΡΣΥΝΤΟ

Ύψος καγκέλου απο
30 εώς 100 cm



στοιχεία ψάθας



16 cm

16-04

ΚΑΜΑΡΑ

5 τεμ. x 96 cm = 480 cm



35 cm

35-01

ΚΑΜΑΡΑ Β

5 τεμ. x 96 cm = 480 cm



55 cm

55-02

ΚΑΜΑΡΑ Α

5 τεμ. x 96 cm = 480 cm

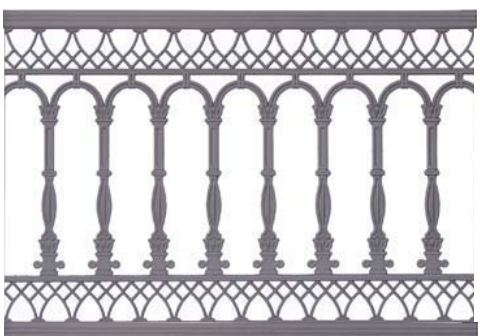

70 cm

70-12

ΚΑΜΑΡΑ

5 τεμ. x 96 cm = 480 cm

96 cm

καμάρια

Ύψος καγκέλου απο
45 εώς 110 cm



στοιχεία ψάθας



35 cm

35-17 5 τεμ. x 96 cm = 480 cm



55 cm

55-18 5 τεμ. x 96 cm = 480 cm

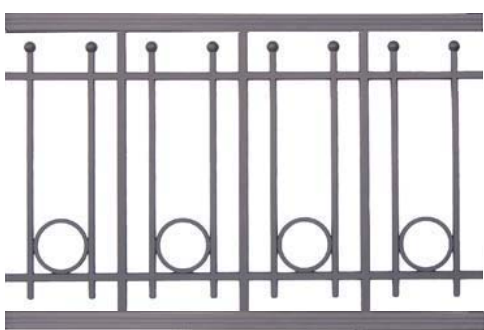

70 cm

70-33 5 τεμ. x 96 cm = 480 cm



80 cm

80-22 5 τεμ. x 96 cm = 480 cm

96 cm

ΚΥΚΛΩΔΙΤΙΚΟ

Ύψος καγκέλου απο
45 εώς 110 cm



στοιχεία ψάθας



35 cm

35-02

ΒΙΕΝΝΕΖΙΚΟ Β

5 τεμ. x 96 cm = 480 cm



55 cm

55-01

ΒΙΕΝΝΕΖΙΚΟ Α

5 τεμ. x 96 cm = 480 cm



70 cm

70-24

ΒΙΕΝΝΕΖΙΚΟ

5 τεμ. x 96 cm = 480 cm



80 cm

80-24

5 τεμ. x 96 cm = 480 cm

96 cm

ΒΙΕΝΝΕΖΙΚΟ

Ύψος καγκέλου απο
45 εώς 110 cm



στοιχεία ψάθας



35 cm

35-09 5 τεμ. x 96 cm = 480 cm



50 cm

50-01 5 τεμ. x 96 cm = 480 cm



70 cm

70-29 5 τεμ. x 96 cm = 480 cm



80 cm

80-07 5 τεμ. x 96 cm = 480 cm

96 cm

Ύψος καγκέλου απο
60 εώς 110 cm



στοιχεία ψάθας



50 cm

50-02 5 τεμ. x 96 cm = 480 cm



70 cm

70-30 5 τεμ. x 96 cm = 480 cm



80 cm

80-08 5 τεμ. x 96 cm = 480 cm

96 cm

Ύψος καγκέλου απο
90 εώς 110 cm



στοιχεία ψάθας

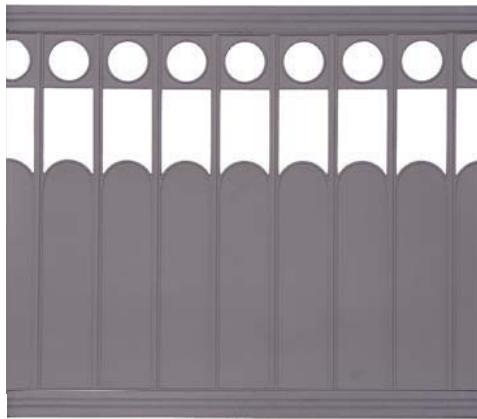

80 cm

80-17

ΚΥΘΝΟΣ

5 τεμ. x 96 cm = 480 cm



70 cm

70-31

5 τεμ. x 96 cm = 480 cm



80 cm

80-09

5 τεμ. x 96 cm = 480 cm

96 cm

ΚΑΝΑΠΙΣ

Ύψος καγκέλου απο
90 εώς 110 cm



στοιχεία ψάθας

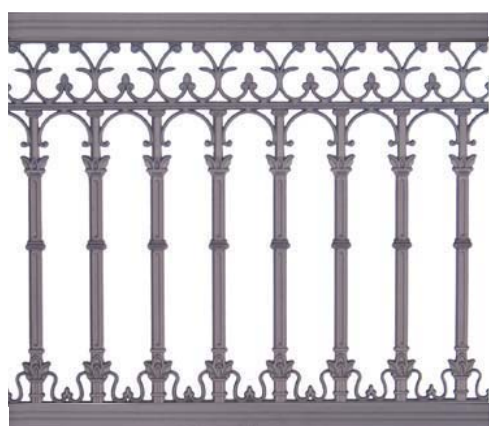

80 cm

80-05 5 τεμ. x 96 cm = 480 cm



80 cm

80-03 ΓΡΑΜΜΙΚΟ
5 τεμ. x 96 cm = 480 cm



80 cm

80-11 ΜΙΝΩΙΚΟ Α
5 τεμ. x 96 cm = 480 cm

96 cm

Ύψος καγκέλου απο
45 εώς 110 cm



στοιχεία ψάθας



35 cm

35-15

5 τεμ. x 96 cm = 480 cm



55 cm

55-15

5 τεμ. x 96 cm = 480 cm



70 cm

70-37

5 τεμ. x 96 cm = 480 cm

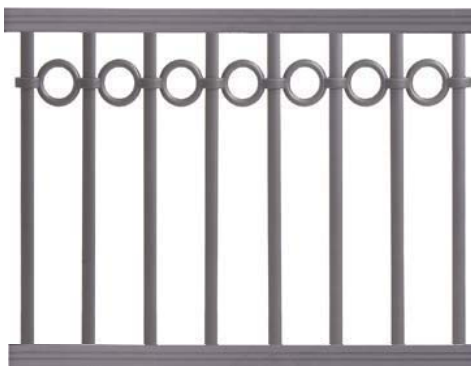

80 cm

80-19

5 τεμ. x 96 cm = 480 cm

96 cm

ορθομονακκό

Ύψος καγκέλου απο
45 εώς 110 cm



στοιχεία ψάθας



35 cm

35-08 5 τεμ. x 96 cm = 480 cm

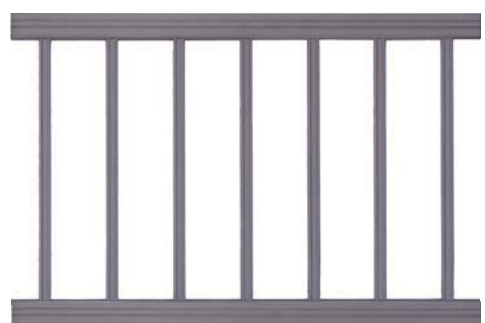

55 cm

55-09 5 τεμ. x 96 cm = 480 cm



70 cm

70-28 5 τεμ. x 96 cm = 480 cm



80 cm

80-06 5 τεμ. x 96 cm = 480 cm

96 cm

ΟΙΚΟΠΥΛΟ

Ύψος καγκέλου απο
45 εώς 110 cm

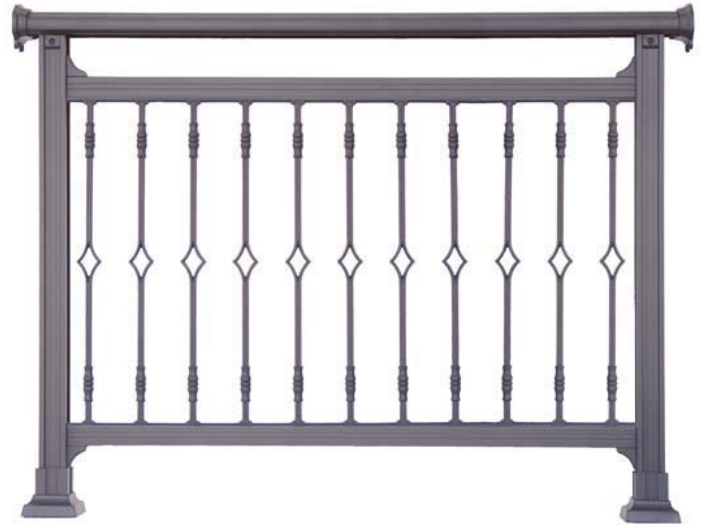

στοιχεία ψάθας

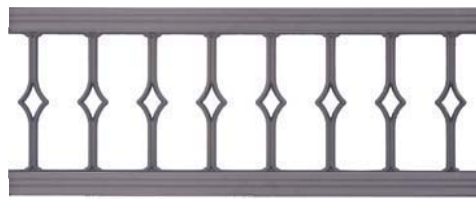

35 cm

35-14

5 τεμ. x 96 cm = 480 cm

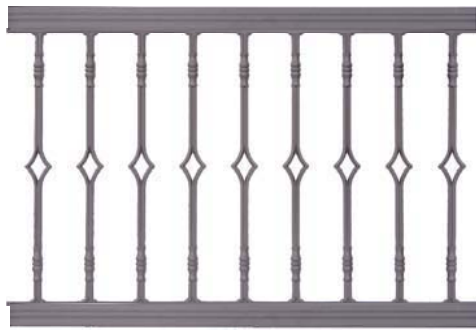

55 cm

55-17

5 τεμ. x 96 cm = 480 cm

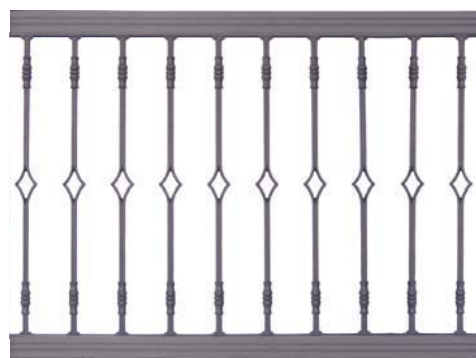

70 cm

70-36

5 τεμ. x 96 cm = 480 cm



80 cm

80-18

5 τεμ. x 96 cm = 480 cm

96 cm

Ύψος καγκέλου απο
45 εώς 110 cm



στοιχεία ψάθας



35 cm

35-16

5 τεμ. x 96 cm = 480 cm



55 cm

55-16

5 τεμ. x 96 cm = 480 cm



70 cm

70-34

5 τεμ. x 96 cm = 480 cm



80 cm

80-10

5 τεμ. x 96 cm = 480 cm

96 cm

Β αστιέρι

Ύψος καγκέλου απο
90 εώς 110 cm

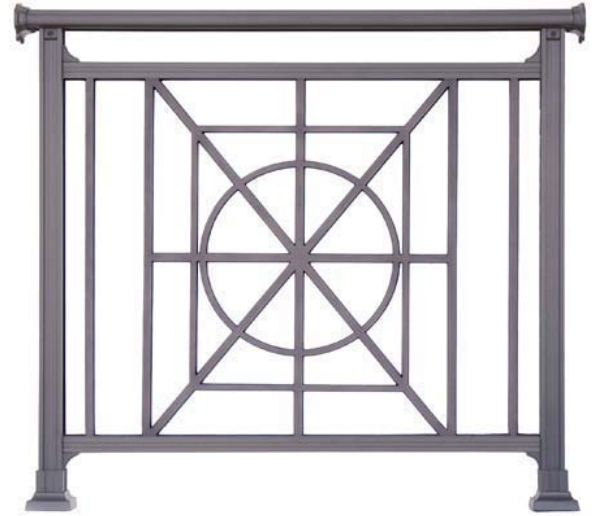

στοιχεία ψάθας



80 cm

ΕΦΕΣΣΟΣ

80-14 5 τεμ. x 96 cm = 480 cm

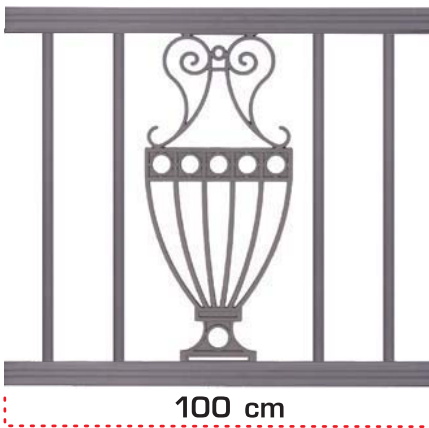

80 cm

ΑΜΦΟΡΕΑΣ

80-15 5 τεμ. x 100 cm = 500 cm

100 cm

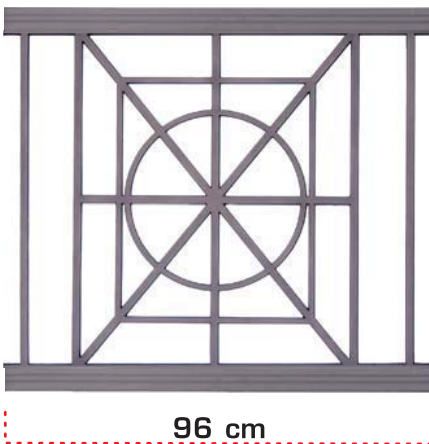

80 cm

ΓΕΩΜΕΤΡΙΚΟ

80-21 5 τεμ. x 96 cm = 480 cm

96 cm

ΥΕΠΜΕΤΡΙΚΟ

Ύψος καγκέλου απο
45 έως 80 cm



στοιχεία ψάθας



35 cm

35-12

5 τεμ. x 96 cm = 480 cm

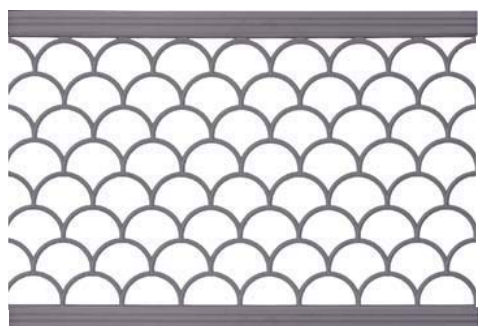

55 cm

55-12

5 τεμ. x 96 cm = 480 cm

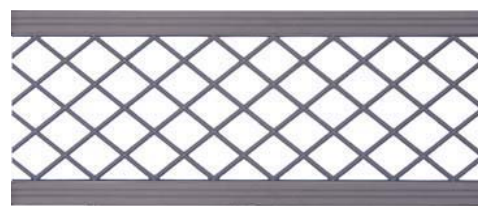

35 cm

35-11

5 τεμ. x 96 cm = 480 cm

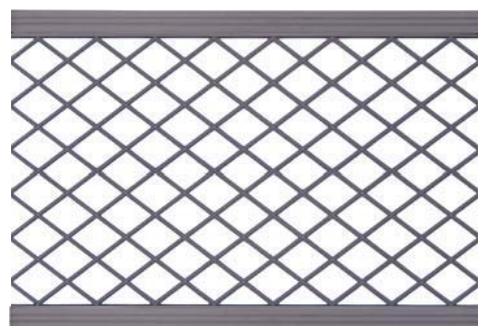

50 cm

55-14

5 τεμ. x 96 cm = 480 cm

96 cm

ΒΕΝΤΑΛΙΑ

ΧΙΑΣΤΗ

Ύψος καγκέλου απο
35 εώς 100 cm



στοιχεία ψάθας



16 cm

14-05

ΧΙΑΣΤΗ

5 τεμ. x 96 cm = 480 cm



35 cm

35-04

ΚΟΛΩΝΑΤΟ Β

5 τεμ. x 96 cm = 480 cm

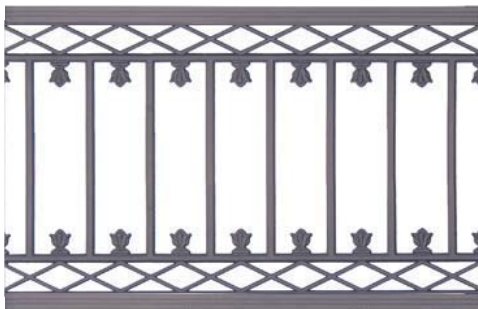

55 cm

55-04

ΚΟΛΩΝΑΤΟ Α

5 τεμ. x 96 cm = 480 cm



70 cm

70-01

ΚΟΛΩΝΑΤΟ

5 τεμ. x 96 cm = 480 cm

Συνεργάζεται με: 70-05

70-06

70-07

96 cm

Ύψος καγκέλου απο
80 εώς 100 cm



στοιχεία ψάθας

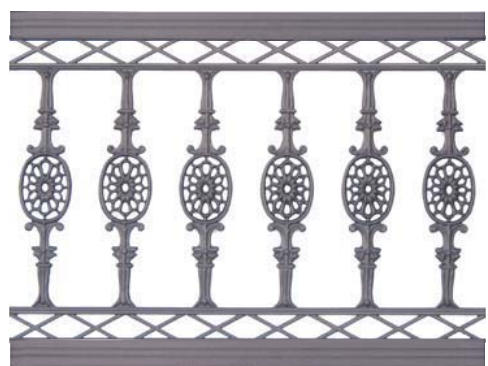

70 cm

70-02

ΡΟΚΑ

5 τεμ. x 96 cm = 480 cm

Συnergάζεται με:

70-05

70-06

70-07

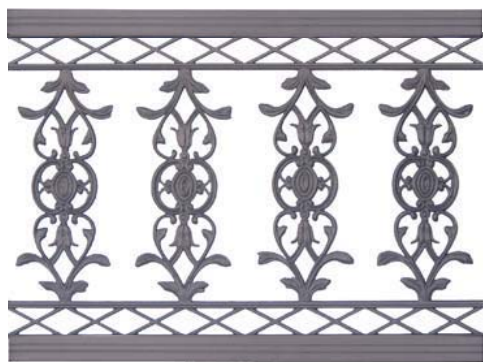

70 cm

70-03

ΚΡΙΝΟΣ

5 τεμ. x 96 cm = 480 cm

Συnergάζεται με:

70-05

70-06

70-07

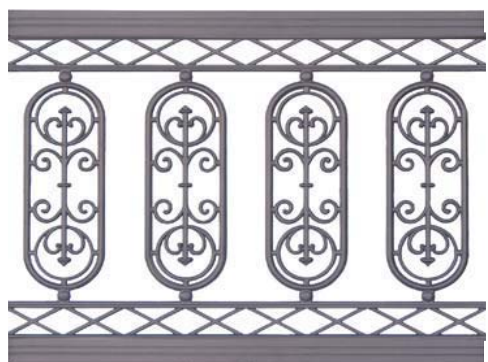

70 cm

70-04

**ΚΟΡΩΝΑ
ΜΕ ΡΟΜΒΟΥΣ**

5 τεμ. x 96 cm = 480 cm

Συnergάζεται με:

70-05

70-06

70-07

96 cm

Ύψος καγκέλου απο
80 εώς 100 cm



στοιχεία ψάθας



70-05

ΕΡΩΔΙΟΣ
ΜΕ ΡΟΜΒΟ

2 τεμ. x 108 cm = 216 cm
Συνεργάζεται με: 70-01
70-02
70-03
70-04



70-06

ΔΡΑΚΟΣ

Συνεργάζεται με: 70-01
70-02
70-03
70-04

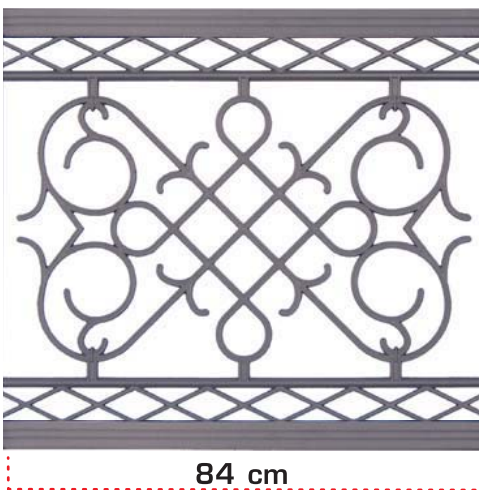

70-07

Συνεργάζεται με: 70-01
70-02
70-03
70-04

Ύψος καγκέλου απο
30 εώς 100 cm



στοιχεία ψάθας



17-07

ΡΟΖΕΤΑ

5 τεμ. x 84 cm = 420 cm

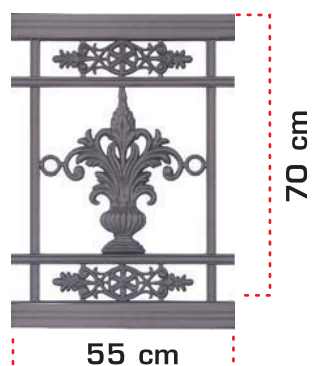

70-21

ΓΛΑΣΤΡΑ

9 τεμ. x 55 cm = 495 cm

Συνεργάζεται με: 70-10

70-20



70-20

2 pcs x 108 cm = 216 cm

Συνεργάζεται με: 70-21

70-10

Ύψος καγκέλου απο
30 εώς 110 cm



στοιχεία ψάθας



19 cm

19-09 5 τεμ. x 96 cm = 480 cm
Συnergάζεται με: 80-04
70-38



70 cm

70-38 5 τεμ. x 96 cm = 480 cm

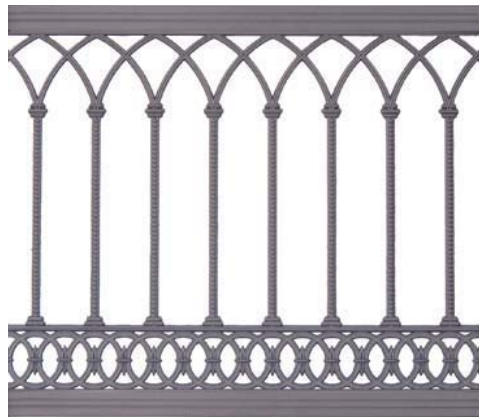

80 cm

80-04



70 cm

ΓΡΑΜΜΙΚΟ
70-10 5 τεμ. x 96 cm = 480 cm
Συnergάζεται με: 70-16 70-20
70-17 70-21
70-18 70-22
70-19 70-23

96 cm

ΥΠΟΤΕΘΙΚΟ

Ύψος καγκέλου απο
50 εώς 100 cm

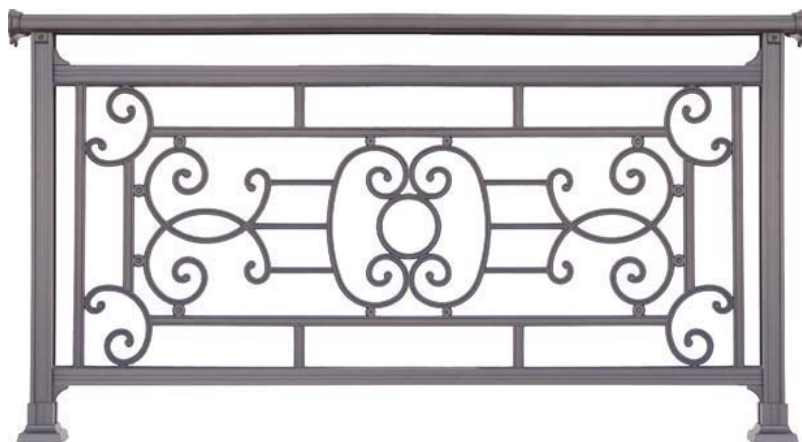

στοιχεία ψάθας

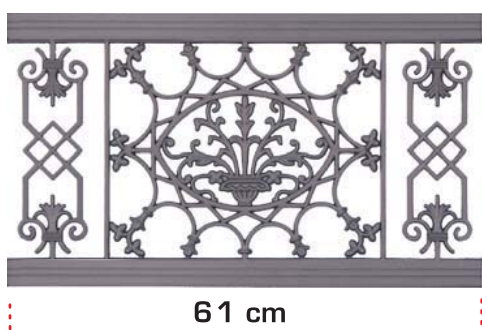

35-10 ΑΝΘΟΔΕΣΜΗ

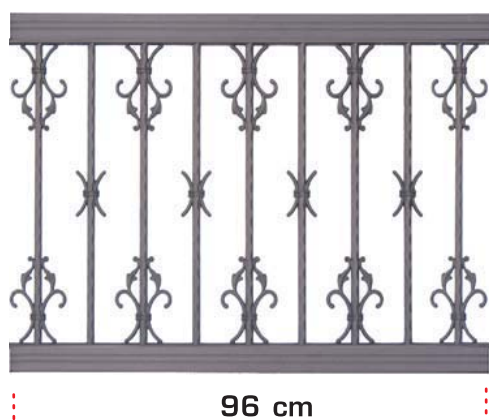

70-14 ΔΕΛΦΙΝΑΚΙ
5 τεμ. x 96 cm = 480 cm

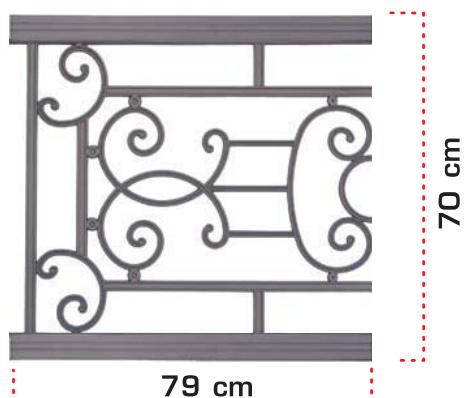

70-32 6 τεμ. x 79 cm = 474 cm
Συνεργάζεται με: 70-10

Ύψος καγκέλου απο
60 εώς 80 cm



στοιχεία ψάθας

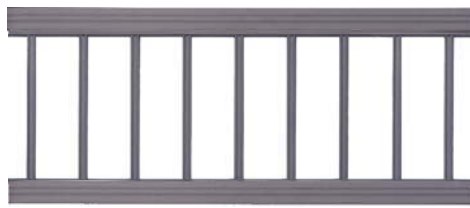

47,5 cm

1075

5 τεμ. x 96 cm = 480 cm
Συnergάζεται με: 55-06

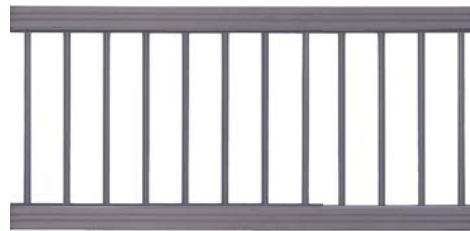

42 cm

42-02

5 τεμ. x 84 cm = 420 cm
Συnergάζεται με: 42-01



54 cm

55-11

8 τεμ. x 60 cm = 480 cm
Συnergάζεται με: 55-10

60 cm

ΟΙΚΟΠΥΛΙΚΟ
ΥΡΩΣΤΙΚΟ

Ύψος καγκέλου απο
80 εώς 110 cm



στοιχεία ψάθας

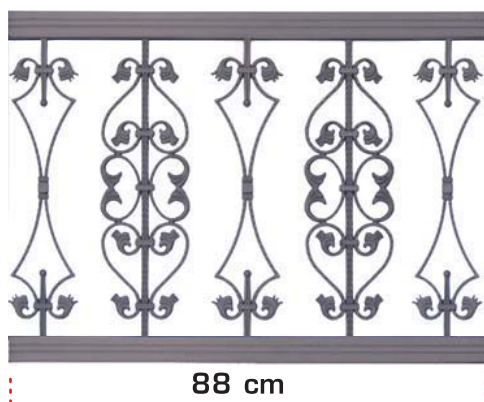

**ΚΑΡΑΒΟΛΟ
ΜΕ ΣΑΙΤΑ**
70-27 5 τεμ. x 88 cm = 440 cm

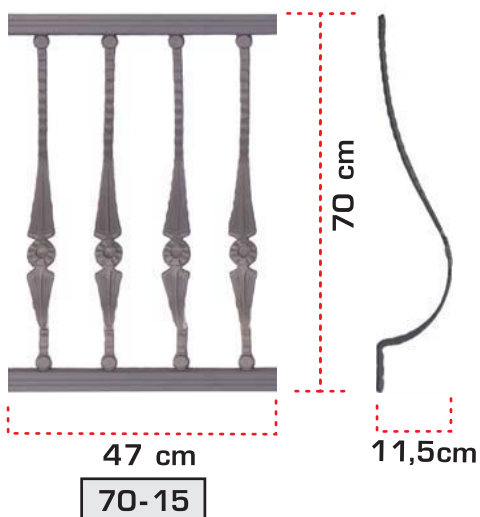

70-15

ΒΕΝΕΤΣΙΑΝΙΚΟ
10 τεμ. x 47 cm = 470 cm

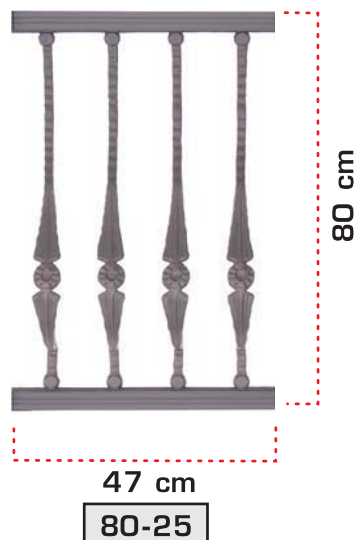

80-25

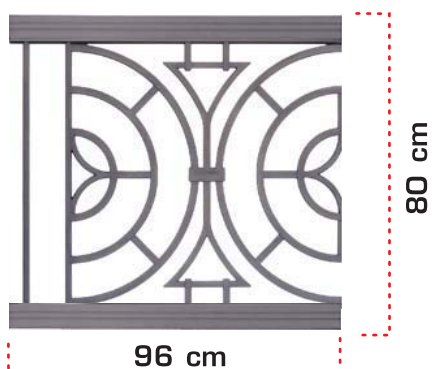

80-20 5 τεμ. x 96 cm = 480 cm

Ύψος καγκέλου απο
80 εώς 100 cm



στοιχεία ψάθας



ΑΓΚΥΡΑ
70-18 6 τεμ. x 77 cm = 462 cm
Συnergάζεται με: 70-10
70-16
70-17
70-19



ΠΗΔΑΛΙΟ
70-19 6 τεμ. x 77 cm = 462 cm
Συnergάζεται με: 70-10
70-16
70-17
70-18



70-16 6 τεμ. x 78 cm = 468 cm
Συnergάζεται με: 70-10
70-18
70-19

ΚΑΤΑΣΣΕΙΣ

Ύψος καγκέλου απο
50 εώς 100 cm



στοιχεία ψάθας

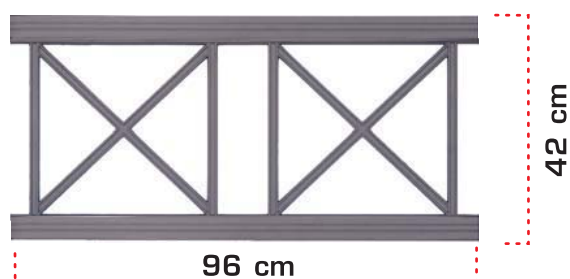

42-01 ΚΛΑΣΣΙΚΟ
5 τεμ. x 96 cm = 480 cm
Συνεργάζεται με: 42-02

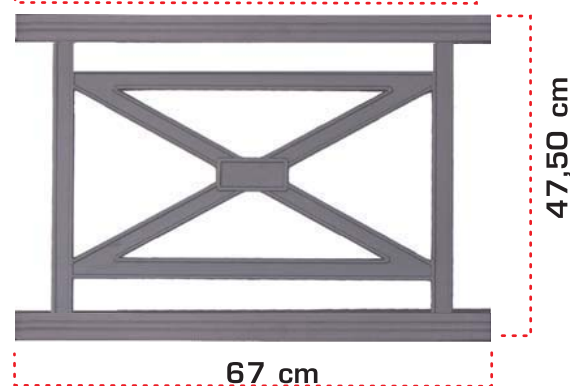

55-06 ΧΡΗΜΑΤΙΣΤΗΡΙΟ
7 τεμ. x 67 cm = 480 cm
Συνεργάζεται με: 1075

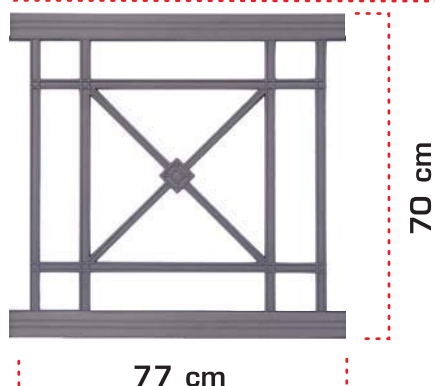

70-17 ΔΩΡΙΚΟ
6 τεμ. x 77 cm = 462 cm
Συνεργάζεται με: 70-10
70-18
70-19

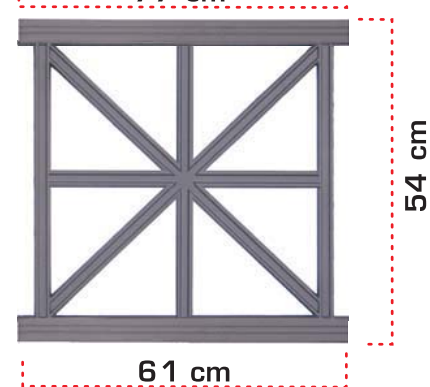

55-10
8 τεμ. x 61 cm = 488 cm
Συνεργάζεται με: 55-11

Ύψος καγκέλου απο
80 εώς 110 cm



στοιχεία ψάθας

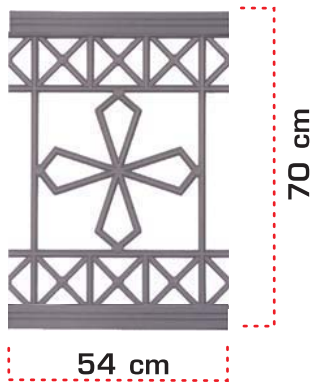

ΣΤΑΥΡΟΣ

70-22 9 τεμ. x 54 cm = 486 cm
Συνεργάζεται με: 70-11

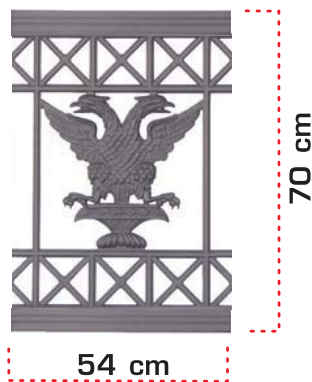

ΔΙΚΕΦΑΛΟΣ

70-23 9 τεμ. x 54 cm = 486 cm
Συνεργάζεται με: 70-11

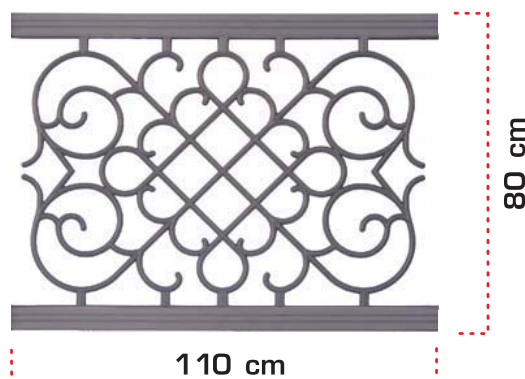

80-02 Συνεργάζεται με: 80-03



239

- ΔΟΡΥ -



19-10

- ΑΚΡΟ ΛΟΓΧΗΣ -

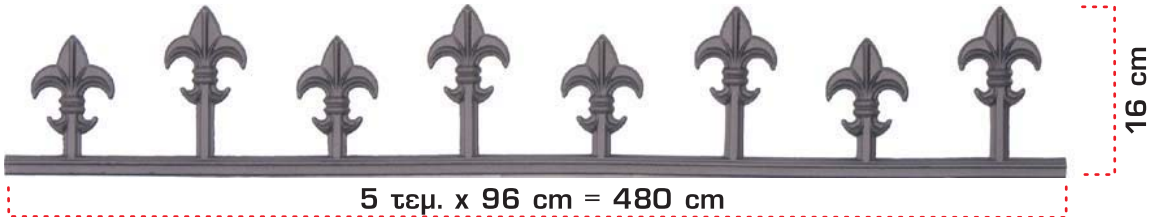

16-11

- ΣΠΑΘΑ -



16-12

- ΚΑΜΠΑΝΑ -



13-13

- ΛΟΓΧΕΣ -

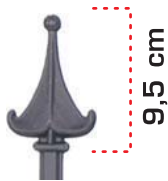

6,3 cm

42

- ΤΕΛΕΙΩΜΑ -



1,6 cm

45



9 cm

240



3,5 cm

267

- ΤΕΛΕΙΩΜΑ -



3,5 cm

268

Κωδ.
4402



Τάπα κολώνας Νο 9 15



Κωδ.
42 10



Σύνδεσμος κολώνας εξωτερικής ψάθας αλουμινο

Κωδ.
4209



Σύνδεσμος κολώνας εξωτερικής ψάθας

σκελετοί αλουμινο ψάθας

ΥΨΟΣ ΑΛΟΥΜΙΝΟΥ ΑΠΟ 30cm ΕΩΣ 120cm

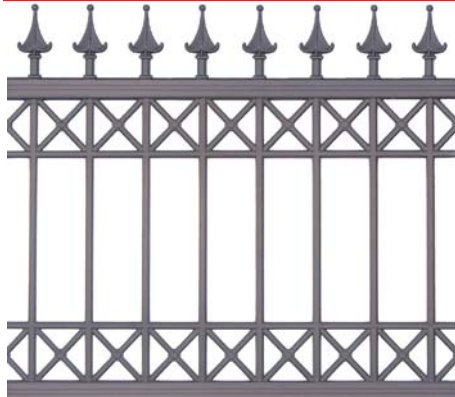

19-10 + 70-11

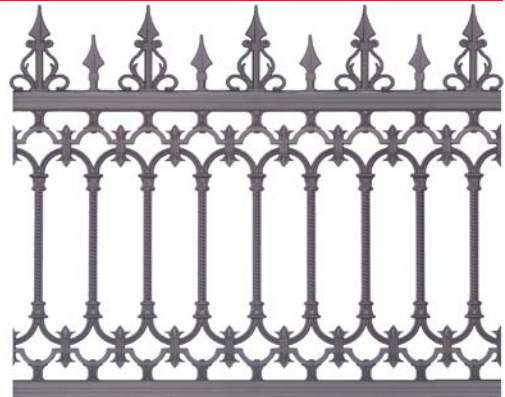

16-12 + 70-24

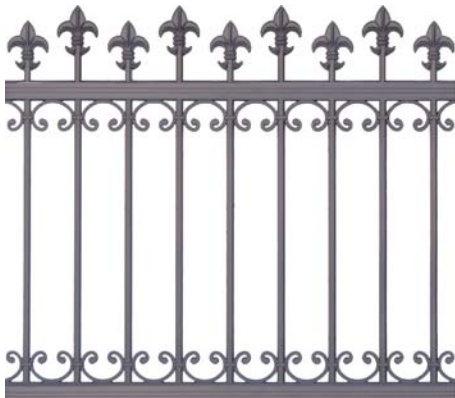

16-11 + 70-13

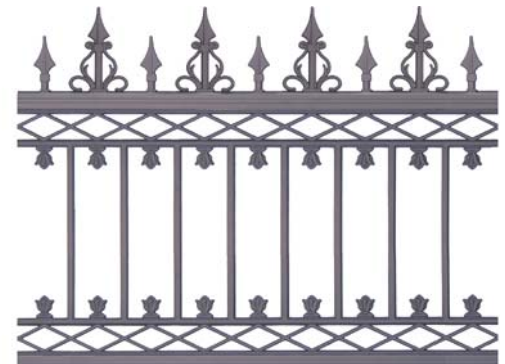

16-12 + 55-04

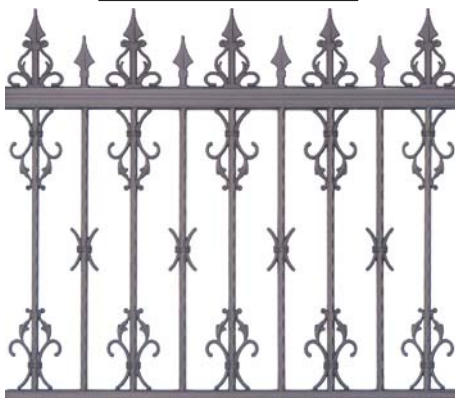

16-12 + 70-14 + 13-13

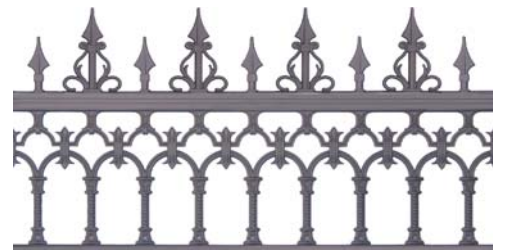

16-12 + 35-02

αλουμινο

αλουμινο συνδιαμοί αυλόγυρων

Κωδ.
271



Οριζόντιος σύνδεσμος οδηγού 896

Κωδ.
269



Στήριγμα Οδηγού 896

Κωδ.
5-006



Κολωνάκι αυλόγυρου $\Phi 28$

Κωδ.
896

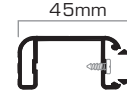

Οδηγός αυλόγυρου 45mm

Κωδ.
270



Τάπα οδηγού 896

Κωδ.
4102



Πέλα στήριξης για κολώνα 25

Κωδ.
25

80mm

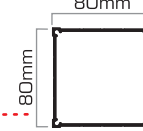

Κολώνα

συνδιασμοί αυλόγυρων ψάθας

ΥΨΟΣ ΑΥΛΟΓΥΡΟΥ ΑΠΟ 30cm ΕΩΣ 200cm

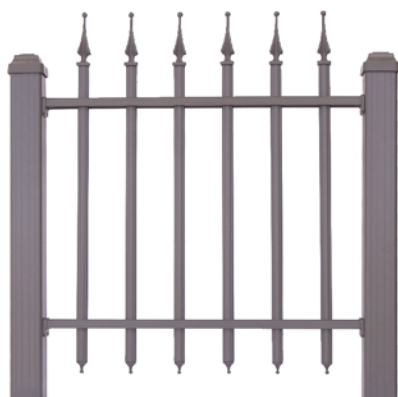

90-05



90-02



90-04



90-03

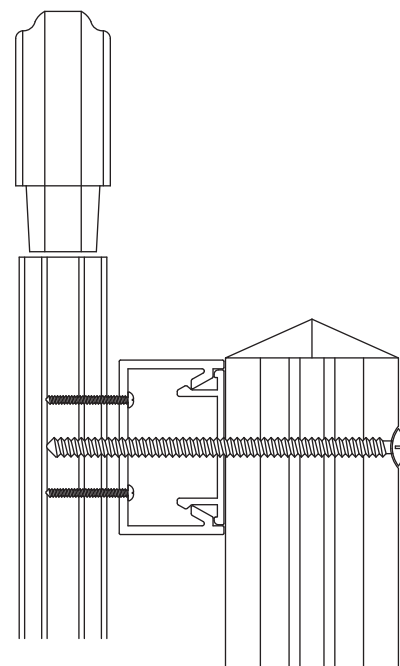

Σύνδεση κολώνας-οδηγού

Κωδ.
823



Κουμπωτός οδηγός

Κωδ.
203



Τάπα

Κωδ.
822



Προφίλ Αυλόγυρου

Κωδ.
4504



Αρμοκάλυπτρο οδηγού 823

89-01

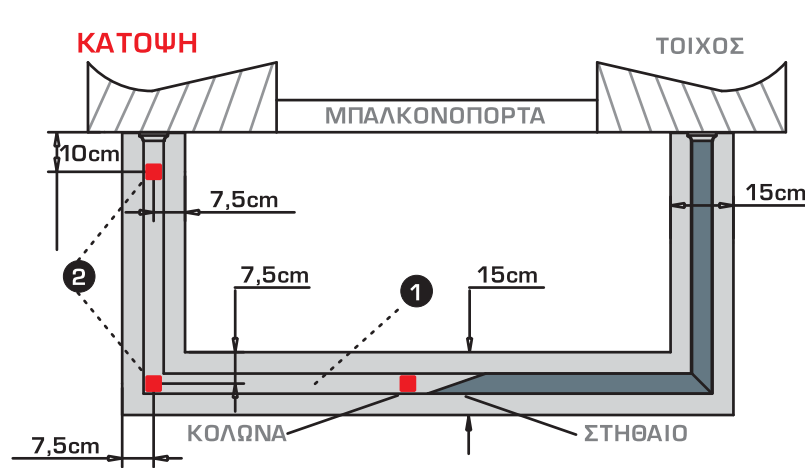

1 Το κάγκελο τοποθετείται στη μέση του στηθαίου ή της μαρμαροποδιάς.

2 Η μέτρηση γίνεται από τοίχο έως κέντρο κολώνας και συνεχίζει από κέντρο έως κέντρο κολώνας.

3 Η απόσταση από τον τοίχο έως την εξωτερική πλευρά της κολώνας πρέπει να είναι 8cm.

4 Το κενό από το δάπεδο έως τον οδηγό της ψάθας ή al-flex πρέπει να είναι:
-ελάχιστο 8cm.
(εφόσον χρησιμοποιείτε πέλμα στήριξης).
-Μέγιστο 12cm.

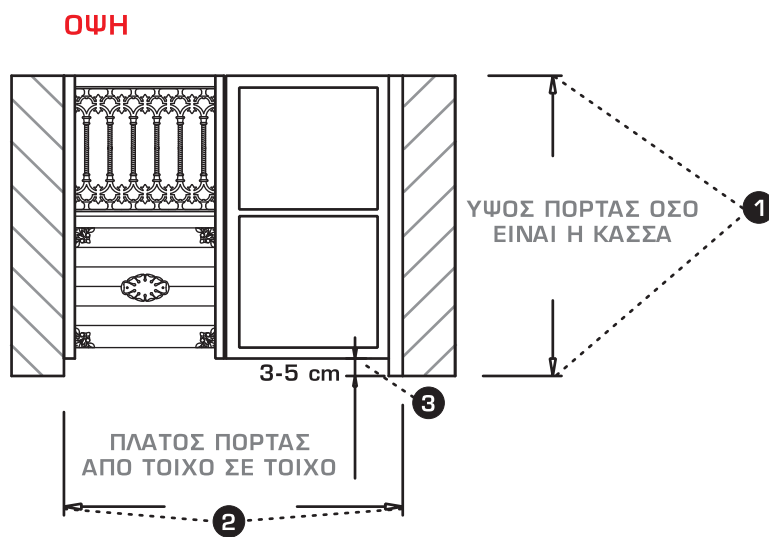
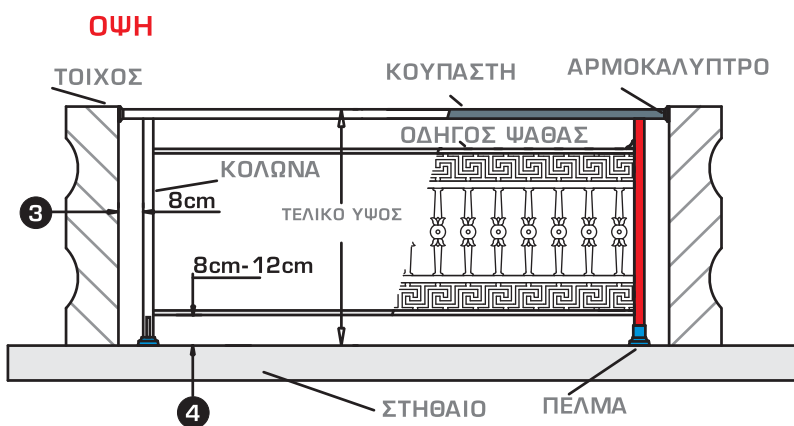

ΑΠΑΡΑΙΤΗΤΕΣ ΠΛΗΡΟΦΟΡΙΕΣ ΓΙΑ ΤΗΝ ΠΟΡΤΑ

- Η πόρτα είναι ανοιγόμενη ή συρόμενη
- Αριθμός φύλλων πόρτας (μονόφυλλη ή δίφυλλη)
- Φορά ανοίγματος, όταν την βλέπω από έξω.

1 Το ύψος της πόρτας μετριέται από το έδαφος έως το πάνω μέρος της κάσας.

2 Το φάρδος μετριέται από τοίχο σε τοίχο.

3 Το κενό της πόρτας (αέρας) από το έδαφος είναι 3cm έως 5cm.

ΚΟΥΠΑΣΤΗ	ΚΟΛΩΝΑ	ΠΕΛΜΑ
ΣΤΗΘΑΙΟ	ΤΟΙΧΟΣ	ΟΔΗΓΟΣ ΨΑΘΑΣ

ΕΙΔΙΚΕΣ ΠΕΡΙΠΤΩΣΕΙΣ

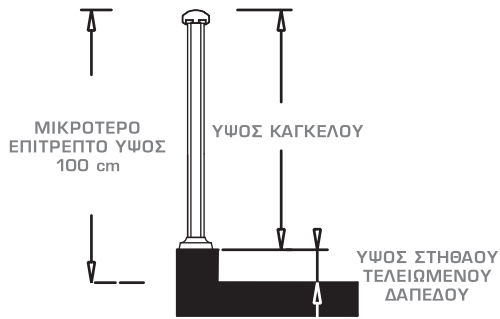

ΥΨΟΣ ΣΤΗΘΑΙΟΥ	ΥΨΟΣ ΚΑΓΚΕΛΟΥ
10 cm	90 cm
20 cm	80 cm
30 cm	70 cm
40 cm	60 cm

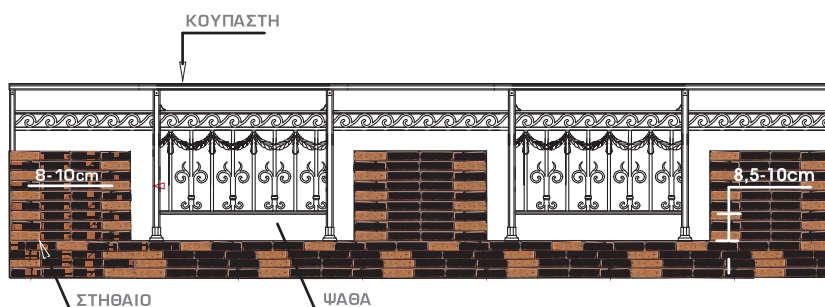
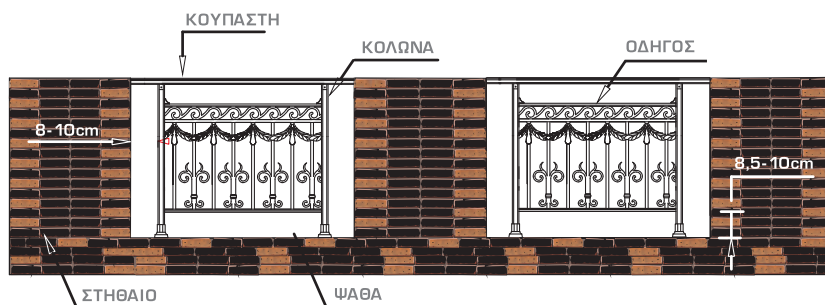
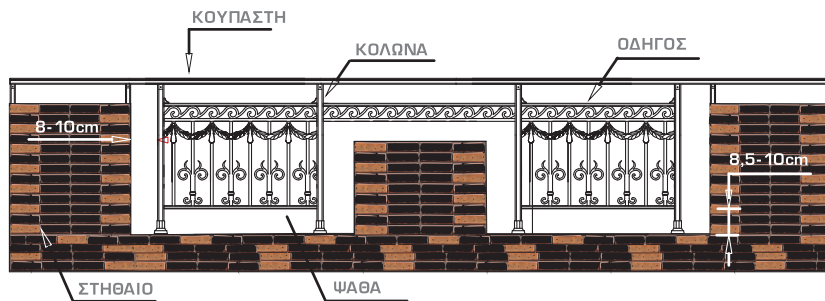
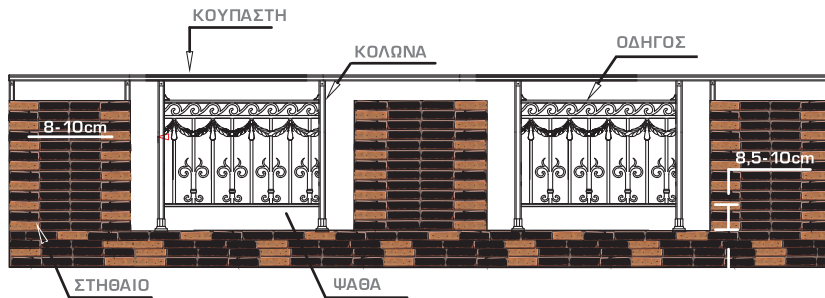
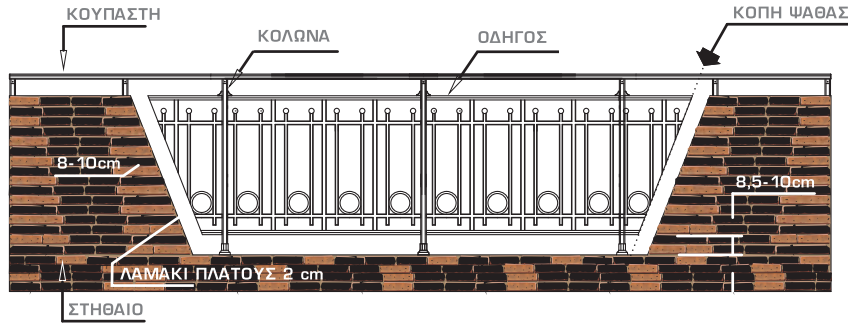

ΕΙΔΙΚΕΣ ΠΕΡΙΠΤΩΣΕΙΣ

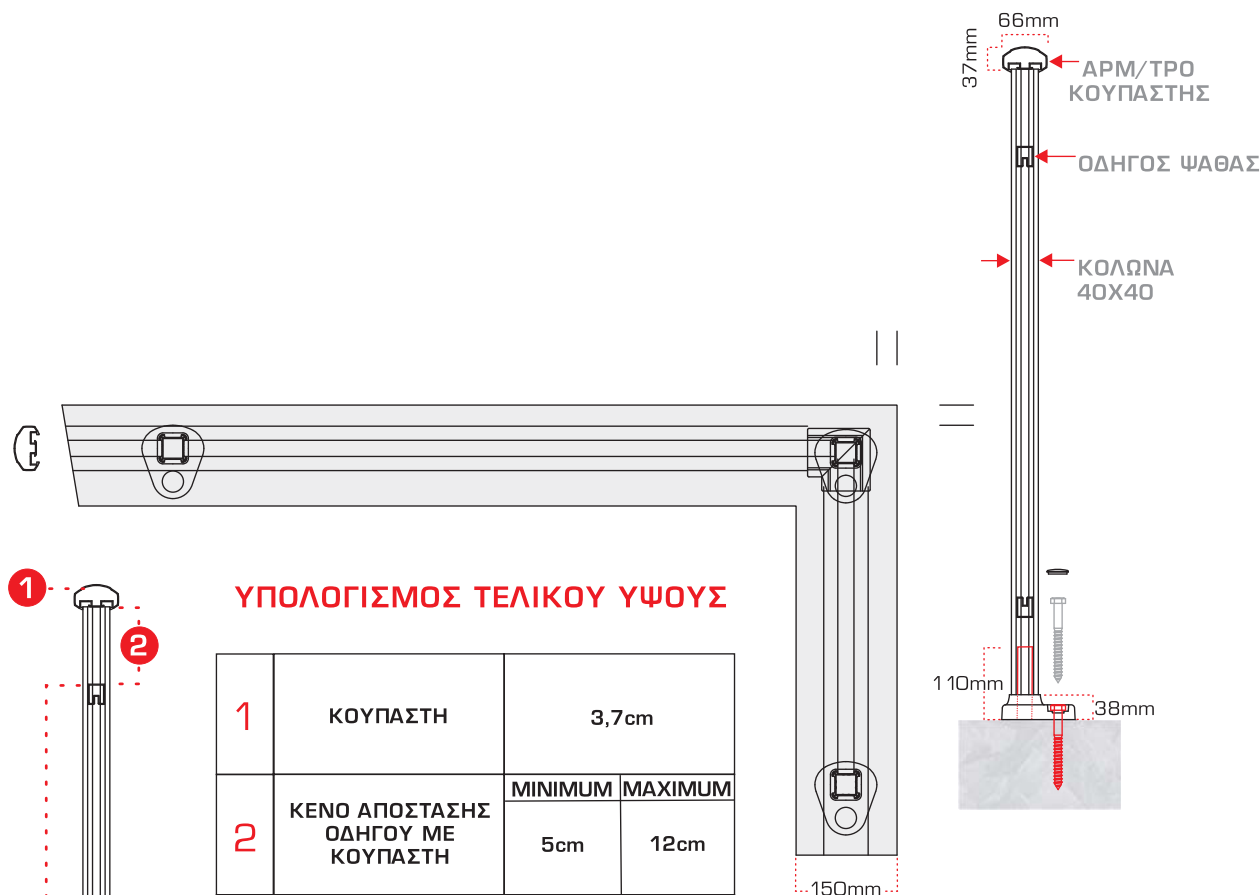

ΥΠΟΛΟΓΙΣΜΟΣ ΤΕΛΙΚΟΥ ΥΨΟΥΣ

1	ΚΟΥΠΑΣΤΗ	3,7cm				
		MINIMUM		MAXIMUM		
2	ΚΕΝΟ ΑΠΟΣΤΑΣΗΣ ΟΔΗΓΟΥ ΜΕ ΚΟΥΠΑΣΤΗ	5cm		12cm		
		MINIMUM		MAXIMUM		
3	ΥΨΟΣ ΨΑΘΑΣ Η AL-FLEX	AL- FLEX	55	65	75	85
		PSATHA	35	55	70	80
4	ΚΕΝΟ ΑΠΟΣΤΑΣΗΣ ΟΔΗΓΟΥ ΜΕ ΜΑΡΜΑΡΟ	7cm		10cm		
		MINIMUM		MAXIMUM		

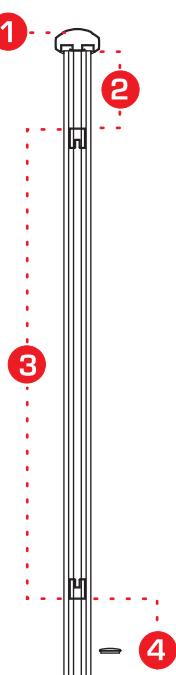

A Προτεινόμενο πλάτος στηθαίου 150mm. Τοποθέτηση πέλατος στο κέντρο.

150mm

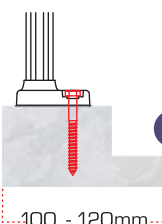

B Πλάτος στηθαίου από 100 έως 120mm. Η τοποθέτηση του πέλατος γίνεται παράκεντρα προς τα έξω.

100 - 120mm

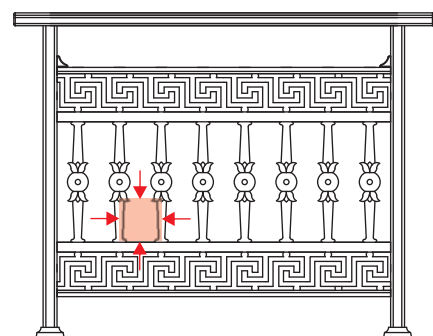

ΚΑΝΟΝΙΣΜΟΙ

Βάση διεθνών κανονισμών ασφαλείας στα κιγκλιδώματα επαγγελματικών καθώς και ιδιωτικών χώρων, η απόσταση του κιγκλιδώματος από το περβάζι (εώς και 45cm ύψος) δεν πρέπει να δημιουργεί άνοιγμα μεγαλύτερο από 10X10cm, έτσι ώστε να μην δημιουργείτε πάτημα ή σκαλοπάτι σε ανήλικα παιδιά αποτρέποντας τον κίνδυνο ατυχήματος. Από τα (45cm ύψος και πάνω) μπορεί να δημιουργηθεί οποιοδήποτε επιθυμητό άνοιγμα.

ΣΥΝΔΕΣΗ ΚΑΓΚΕΛΟΥ ΜΕ
ΚΟΛΩΝΑ 80X80 Η ΤΟΙΧΟΥ

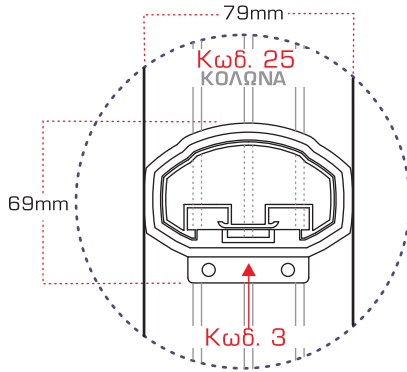

ΠΕΛΜΑ ΣΤΗΡΙΞΗΣ
ΚΟΛΩΝΑΣ

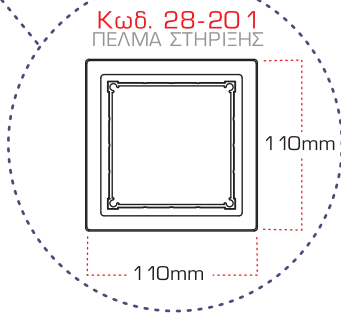

ΕΣΩΤΕΡΙΚΗ ΨΑΘΑ

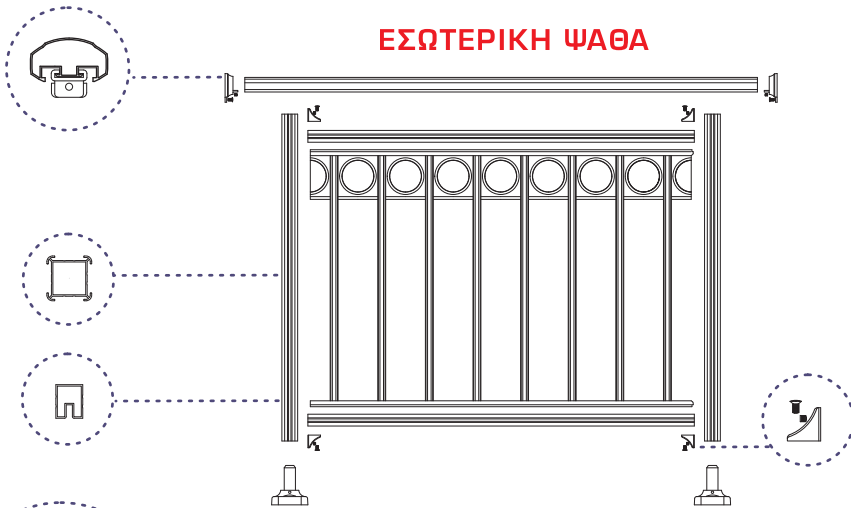

ΕΞΩΤΕΡΙΚΗ ΨΑΘΑ

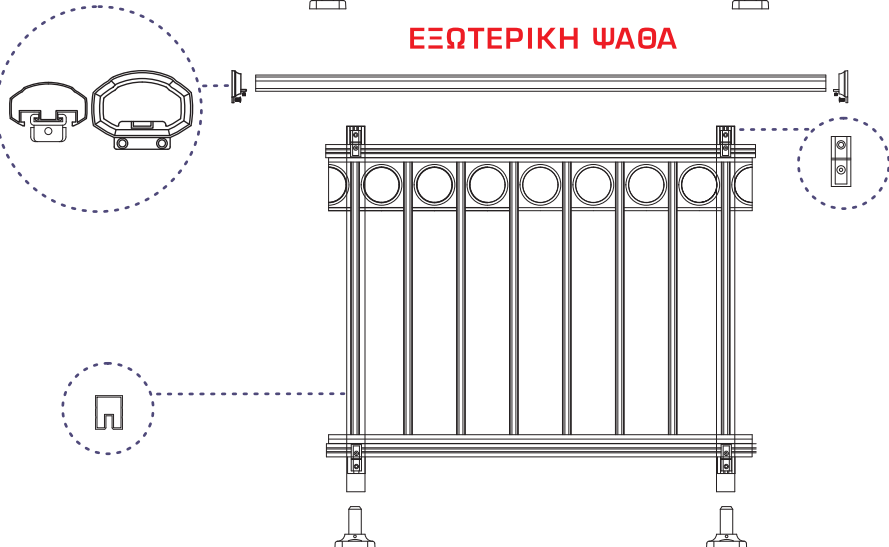

140mm
ΘΥΡΣΟΣ

ΑΡΜ/ΤΡΟ
ΚΟΥΠΑΣΤΗΣ
RAILTOP COVER

ΟΔΗΓΟΣ ΨΑΘΑΣ
PSATHA GUIDE

ΚΟΛΩΝΑ
COLUMN
80X80

112mm
35mm

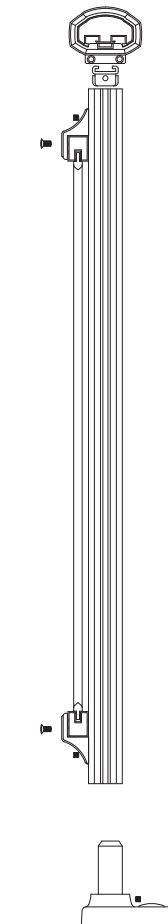

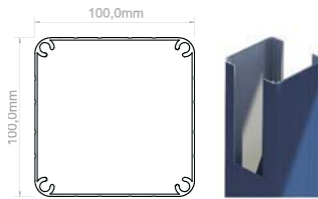
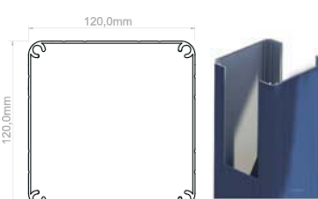
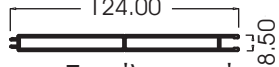
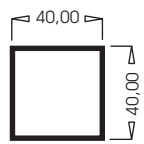
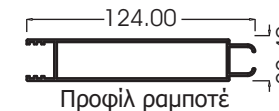
<p>A code 900</p>  <p>Κολώνα στήριξης</p>	<p>A code 901</p>  <p>Κολώνα στήριξης</p>	<p>code 99-044</p>  <p>Προφίλ ραμποτέ 790gr/m</p>	<p>code 29-047</p>  <p>Προφίλ Α/Τ 620gr/m</p>
<p>code 99-045</p>  <p>Προφίλ ραμποτέ 1040gr/m</p>			

code 40-033

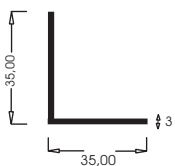

Προφίλ Α/Τ
540gr/m

code 49-016

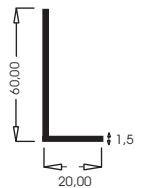

Προφίλ Α/Τ
320gr/m

code 949
Καπάκι

code 950
Βάση

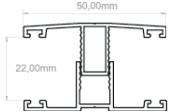

code 948
Καπάκι

code 950
Βάση

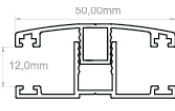

<p>G code 272-200</p> <p>Βάση στήριξης κολώνας</p>	<p>F</p> <p>code 272-230</p> <p>Τάπα κολώνας 901</p>	<p>F</p> <p>code 272-231</p> <p>Τάπα κολώνας 900</p>	
<p>C code 59-026</p> <p>Προφίλ τραβέσας</p>	<p>B code 59-027</p> <p>Προφίλ τραβέσας</p>	<p>B code 59-028</p> <p>Προφίλ τραβέσας</p>	<p>code 4104</p> <p>Πέλμα στήριξης κολ.900</p>
<p>E code 272-212</p> <p>Τελείωμα κολώνας 59-026 Τζάμι 8-12 mm. Κολώνα στήριξης</p>	<p>D code 272-211</p> <p>Τελείωμα κολώνας 59-027 Τζάμι 14-22 mm. Κολώνα στήριξης</p>	<p>D code 272-210</p> <p>Τελείωμα κολώνας 59-028</p>	<p>code 4105</p> <p>Τελείωμα κολώνας 901</p>

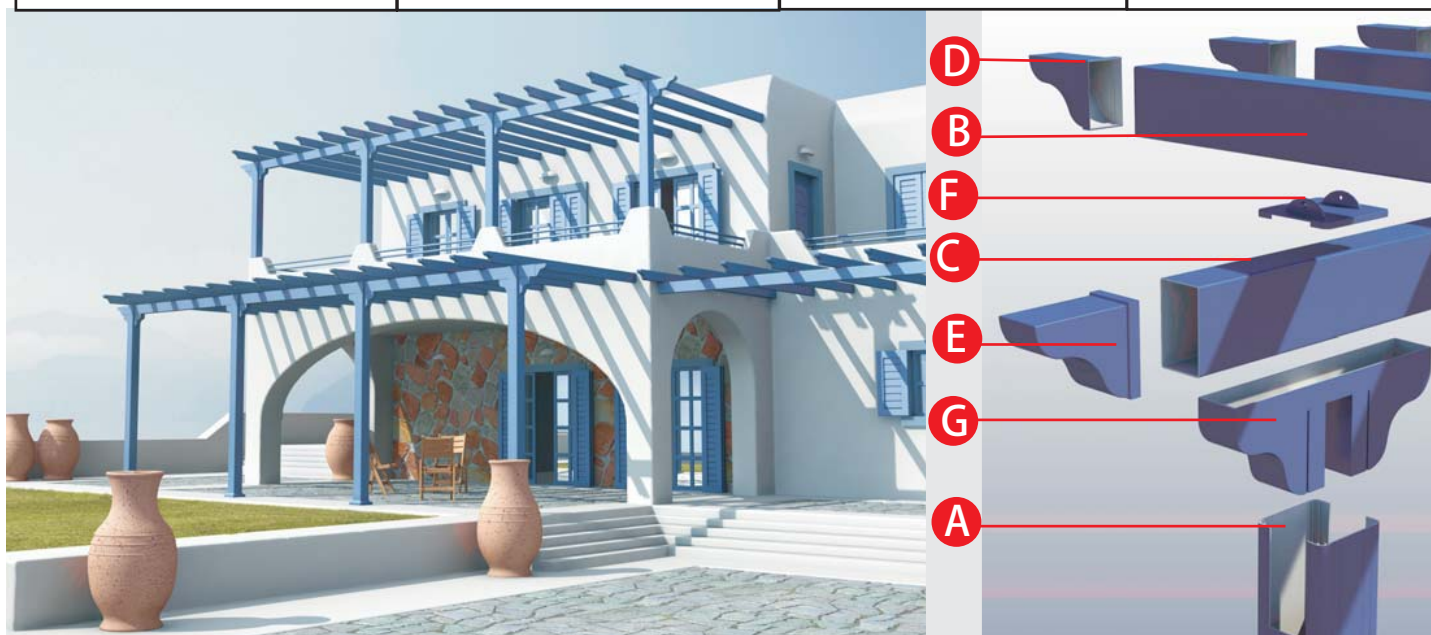



TUV
AUSTRIA
HELLAS
EN ISO 9001:2008
No.: 01010151

 **ISTITUTO
GIORDANO**



ALUMINCO[®]
A ALUMINIUM BUILDING SYSTEMS

ΕΔΡΑ: ΟΙΝΟΦΥΤΑ ΒΟΙΩΤΙΑΣ 320 11
ΤΗΛ: 2262 0 47000
FAX: 2262 0 47095 - FAX ΠΩΛΗΣΕΩΝ: 2262 0 47090-091-092
http: www.aluminco.com - e-mail: info@aluminco.com