

ALUMINCO
ALUMINIUM BUILDING SYSTEMS



*Feel
the Difference!*

Κατάλογος Καγκέλων Αλουμινίου Τύπου Inox



ΠΕΡΙΕΧΟΜΕΝΑ

ALUMINCO
ALUMINIUM BUILDING SYSTEMS

Εισαγωγή	2
Φινιρίσμα	4
F50 <i>Accord</i>	6
F50 <i>Accord</i> QUATTRO	8
F50 <i>Accord</i> SQUARE	16
F50 <i>Accord</i> X SQUARE	18
F50 <i>Accord</i> SQUARE Q	20
F50 <i>Accord</i> TUBULAR	22
F50 <i>Accord</i> BLADE	24
F50 Horizon	28
F50 Horizon X-Rail	30
F50 Horizon Square X-Rail	32
F50 Horizon Quattro	36
F50 Horizon Max	38
F50 Horizon U-Rail	40
F50 Horizon H-Rings	42
F50 Horizon Frame	46
F50 Horizon BLADE	48
F50 Vertical	50
F50 Vertical-R	52
F50 Vertical-D	54
F50 Vertical-Q	56
Προφίλ	58
Εξαρτήματα	60
Εξαρτήματα Blade	64
Υλικά Συναρμολόγησης	85
Κανόνες Εγκατάστασης	86
Συμπαγή Πολυκαρμπονικά Φύλλα	90
	94

ALUMINCO

ALUMINIUM BUILDING SYSTEMS



Η **ALUMINCO** είναι η πρώτη εταιρία στον κλάδο που από την ίδρυση της, το 1982, ξεκίνησε με μια νέα γενιά καινοτόμων προϊόντων από χυτό αλουμίνιο πάνω σε παραδοσιακά μοτίβα, ανταποκρινόμενη έτσι στις σύγχρονες αρχιτεκτονικές και κατασκευαστικές ανάγκες.

Σήμερα, έχει μετεξελιχθεί σε μια ολοκληρωμένη κάθετη βιομηχανία αλουμινίου, τη μόνη ίσως στην Ελλάδα, που επεξεργάζεται το αλουμίνιο με τρεις τρόπους:

- **Διέλαση** - με παραγωγική δυνατότητα 13.000 τόνων προφίλ αλουμινίου ετησίως
- **Πόρτες & Πάνελ** - με παραγωγική δυνατότητα 70.000 πάνελ ετησίως
- **Χυτήριο** - με παραγωγική δυνατότητα 1.000 τόνων ετησίως

Το εργοστάσιο της **ALUMINCO**, στα Οινόφυτα Βοιωτίας (40 χλμ. από την Αθήνα), αναπτύσσεται σε μια έκταση 30.000 τ.μ. και περιλαμβάνει ολοκληρωμένες μονάδες επεξεργασίας αλουμινίου, ηλεκτροστατικής βαφής, μοντάζ, φινιρίσματος και συσκευασίας των προϊόντων που παράγει και παραδίδει σε τελική μορφή, έτοιμα για χρήση.

ΠΡΟΦΙΛ ΕΤΑΙΡΙΑΣ



Με ολοκληρωμένες λύσεις για τον επαγγελματία κατασκευαστή και μια ξεχωριστή εταιρική στρατηγική που χαρακτηρίζεται από:

• Ένα ανήσυχο, καινοτόμο πνεύμα

Προσηλωμένη στον τομέα της συνεχούς έρευνας και ανάπτυξης προϊόντων και συστημάτων που να ανταποκρίνονται ποιοτικά, αισθητικά και λειτουργικά στις απαιτητικές και ταχύτατα εξελισσόμενες αγορές του δυτικού κόσμου.

• Εμμονή στην ποιότητα

Με παραγωγική διαδικασία πιστοποιημένη κατά ISO 9001 & ISO 14001. Με διαδικασία βαφής βασισμένη στις προδιαγραφές QUALICOAT και επιπλέον επεξεργασία παραθαλάσσιας κλάσης (Seaside Class).

• Εξαιρετική ευελιξία

Παρόλο το μέγεθός της, η ALUMINCO είναι πάντα έτοιμη να σχεδιάσει και να κατασκευάσει customized προϊόντα και λύσεις, για να εξυπηρετήσει τις ανάγκες ακόμη και των πιο απαιτητικών πελατών της.

Συνεπώς, δεν είναι καθόλου τυχαίο που η ALUMINCO παρουσιάζει μεγάλη εξαγωγική δραστηριότητα σε πάνω από 60 χώρες και στις 5 ηπείρους.

Λύσεις ALUMINCO

- Συστήματα Προφίλ αλουμινίου
- Πάνελς αλουμινίου
- Πόρτες εισόδου
- Συστήματα Καγκέλων
- Συστήματα εξωτερικών χώρων



No: 02 100 0274





F50 Σύστημα Καγκέλων

Η ALUMINCO παρουσιάζει το νέο ολοκληρωμένο και σύγχρονο σύστημα καγκέλων **F50 Railing System.**

Το F50 Railing System στηρίζεται σε μια απλή σχεδιαστική και κατασκευαστική αντίληψη: σε ένα σωληνωτό σύστημα από ανοδιωμένο ή ηλεκτροστατικά βαμμένο αλουμίνιο, που δένεται με ένα χαρακτηριστικό περίτεχνο τρόπο με συνδετήριους συνδέσμους και στηρίγματα, δημιουργώντας ένα αέρινο, υψηλής αισθητικής σύνολο.

Τα μεταλλικά του στοιχεία συνδυάζονται αρμονικά μεταξύ τους και δημιουργούν ένα εξαιρετικά όμορφο και ομοιογενές σύνολο. Μπορούν επίσης να συνδυαστούν με συμπαγή πολυκαρμπονικά φύλλα Lexan® ή κρύσταλλο, προσφέροντας έτσι μοναδικές δυνατότητες αρχιτεκτονικών εφαρμογών.

Στη σειρά τύπου INOX, τα προφίλ και εξαρτήματα αλουμινίου έχουν υποστεί επεξεργασία με την διαδικασία της ανοδίωσης που χαρακτηρίζεται από υψηλή ποιότητα και απaráμιλλη στιλπνότητα. Έτσι προσφέρουν χειροπιαστά πλεονεκτήματα έναντι των συστημάτων από ανοξείδωτο χάλυβα: υψηλή αισθητική και μεγαλύτερη οικονομία.

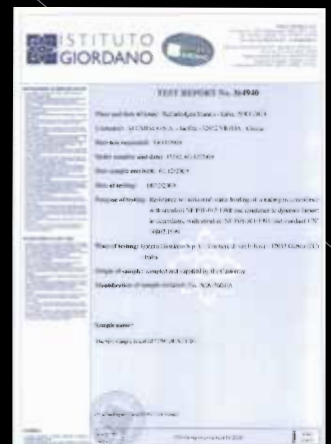
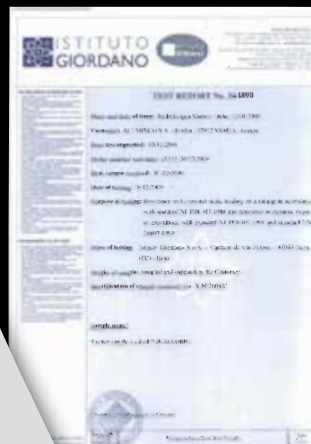

Για τους λάτρευτες του χρώματος, διατίθεται και σε οποιαδήποτε απόχρωση ηλεκτροστατικής βαφής των χρησιμολογιών της εταιρίας μας, RAL, ειδικά, ματ, σαργρέ αλλά και απομιμήσεων ξύλου. Όλα σχεδόν τα μοντέλα βάφονται σύμφωνα με τις προδιαγραφές Qualicoat Seaside Class, που εφαρμόζει η ALUMINCO.

Οι εφαρμογές του F50 Railing System είναι πάρα πολλές και προσφέρουν μοναδικές λύσεις στις σύγχρονες κατασκευές, όπως:

- Κάγκελα για μπαλκόνια και εξωτερικές σκάλες, με ξεχωριστή εμφάνιση και ιδιαίτερη αντοχή στις διάφορες περιβαλλοντολογικές συνθήκες. Κατάλληλα για μοντέρνες κατοικίες και επαγγελματικά κτίρια, εξωτερικούς χώρους ξενοδοχείων (όπως εξώστες, πισίνες κ.λπ.), δημόσιους χώρους της πόλης (σταθμούς μετρό, μουσεία κ.λπ.)
- Κάγκελα για εσωτερικές σκάλες και πατάρια κατοικιών και επαγγελματικών χώρων (όπως ξενοδοχεία, εστιατόρια, καφετέριες κ.λπ.) που προσδίδουν μια αίσθηση υψηλής αισθητικής στο χώρο.

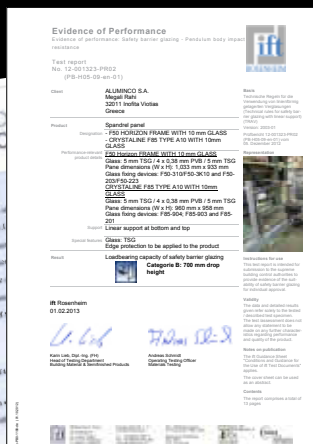
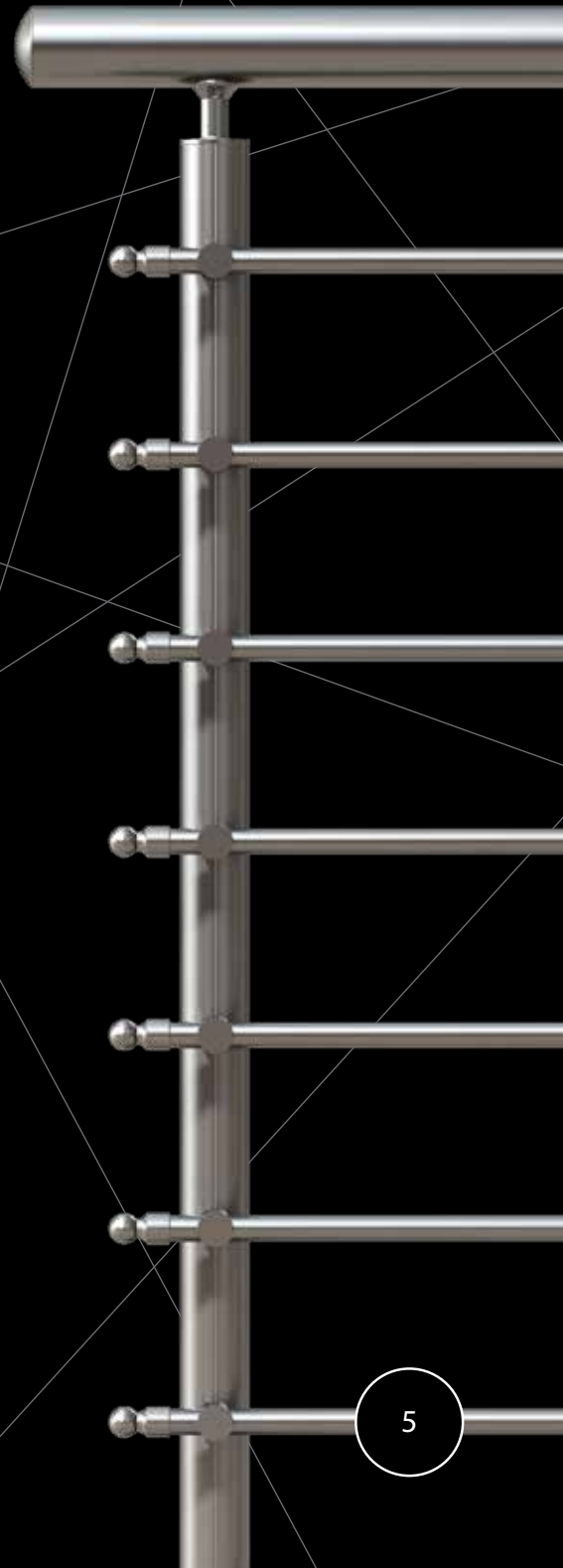

ISTITUTO
GIORDANO



Ανοδίσωση

Η ανοδίσωση συνδυάζει με επιτυχία την επιστήμη με τη φύση για να δημιουργήσει ένα από τα καλύτερα φυσικά φινιρίσματα που υπάρχουν για το αλουμίνιο.

Είναι μια ηλεκτροχημική διαδικασία που αυξάνει το πάχος και τη σκληρότητα του φυσικού προστατευτικού στρώματος του οξειδίου του αλουμινίου, που δημιουργείται με φυσικό τρόπο πάνω στην επιφάνεια του μετάλλου, όταν το αλουμίνιο εκτεθεί στον ατμοσφαιρικό αέρα.

Τα οφέλη της Ανοδίσωσης

Η ανοδίσωση είναι το μοναδικό φινίρισμα στη βιομηχανία των μετάλλων που ικανοποιεί όλες τις σημαντικές παραμέτρους ενός φινιρίσματος αλουμινίου υψηλών επιδόσεων:

- **Μεγάλη Αντοχή.** Εξαιρετικά μεγάλη διάρκεια ζωής και σημαντικό οικονομικό πλεονέκτημα λόγω του χαμηλού κόστους συντήρησής τους.
- **Σταθερότητα Χρώματος.** Εξαιρετικά ανθεκτικό στην υπεριώδη ακτινοβολία. Δεν ριγματώνει, δεν ξεφλουδίζει.
- **Ευκολία Συντήρησης.** Ένα απλό ξεβγαλμα ή ένα ελαφρύ πλύσιμο με νερό και ένα ήπιο απορρυπαντικό ξαναδίνει στην ανοδιωμένη επιφάνεια την αρχική της εμφάνιση.
- **Υψηλή Αισθητική.** Αντίθετα από τα άλλα φινιρίσματα, η ανοδίσωση επιτρέπει στο αλουμίνιο να διατηρήσει τη μεταλλική του εμφάνιση, παρόμοια με του *inox*.
- **Κόστος.** Χαμηλότερο κόστος εγκατάστασης σε σχέση με το *inox*, και ένα επίσης χαμηλό κόστος συντήρησης. Μεγαλύτερη αξία στο χρόνο.
- **Ασφαλές και Ανθεκτικό.** Η ανοδίσωση είναι μια χημικά σταθερή διαδικασία. Δεν είναι τοξική, δεν αποσυντίθεται, και είναι εξαιρετικά ανθεκτική στη θερμότητα (μέχρι το σημείο τήξης του αλουμινίου).

Η ΕΠΕΞΕΡΓΑΣΙΑ

Η προδιαγραφή που χρησιμοποιείται για το F50 Railing System είναι η MIL-A-8625, Τύπος II - Sulfuric Acid Anodization / Ανοδίσωση με Οξείδιο του Θείου/Νικελίου. Η διαδικασία αυτή προσφέρει :

- Μεσαίου πάχους στρώματα (*moderate thickness coatings*), 20 μm μέχρι 25 μm
- Στάνταρ απόχρωση και λάμψη σαν του ανοξειδωτού σιδήρου

Φροντίδα & Συντήρηση

Η φυσική ομορφιά και η λάμψη της ανοδίσωσης έχει αποδειχτεί ότι αντέχει το τεστ του χρόνου. Ακόμα και μετά από 20 χρόνια με την κατάλληλη συντήρηση η εγκατάστασή σας θα δείχνει τόσο ωραία όσο και τη μέρα που την εγκαταστήσατε.

Τι να χρησιμοποιείτε?

Ένα απλό ξέπλυμα με χλιαρό νερό και ένα ήπιο υγρό σαπούνι αρκεί, εφόσον καθαρίζεται τακτικά το ανοδιωμένο αλουμίνιο. Για τα μικρά εξαρτήματα χρησιμοποιείτε τριψίμο με μαλακό πανί.

Όταν υπάρχουν λιπαρά υπόλοιπα, για τον καθαρισμό μπορεί να χρειαστεί να χρησιμοποιήσετε ένα μαλακό πανί βρεγμένο με white spirit. Μετά τον καθαρισμό, είναι απαραίτητο να ξεπλύνετε καλά με νερό, ειδικότερα όταν υπάρχουν εγκοπές, ώστε να διασφαλίσετε ότι απομακρύνθηκαν όλα τα κατάλοιπα.

Τι να μη χρησιμοποιείτε?

Τα όξινα ή αλκαλικά καθαριστικά δεν συνιστώνται, γιατί μπορεί να χαλάσουν την επικάλυψη της ανοδίσωσης. Επίσης, δεν πρέπει να χρησιμοποιούνται ποτέ, παρά μόνο μετά από σύσταση εταιρίας ειδικευμένης στον καθαρισμό του ανοδιωμένου αλουμινίου, τα γαλακτώματα καθαρισμού ή τα χημικά καθαριστικά για το σπίτι γιατί μπορεί επίσης να προσβάλλουν την επικάλυψη ανοδίσωσης.

Μη χρησιμοποιείτε επίσης σμιριδόχαρτο, γυαλόχαρτο, ατσαλόσυρμα, ή άλλα λειαντικά υλικά.

Πόσο συχνά?

Η συχνότητα με την οποία πρέπει να γίνεται ο καθαρισμός θα πρέπει να κινείται μεταξύ της μιας φοράς το μήνα μέχρι τη μια φορά το εξάμηνο ανάλογα με την εφαρμογή και το περιβάλλον που είναι εκτεθειμένη η εγκατάσταση.

Βαφή

Ηλεκτροστατική βαφή είναι η επικάλυψη του αλουμινίου με ειδικές πολυεστερικές ρητίνες, οι οποίες αφ' ενός εξασφαλίζουν την προστασία του από την διάβρωση και αφ' ετέρου του προσδίδουν την επιθυμητή χρωματική & αισθητική εμφάνιση.

Η χρωματική παλέτα των πολυεστερικών ρητινών της Alumenco διαθέτει: Αναρίθμητες Standard καθώς και ειδικές αποχρώσεις Ral / Απομίμηση ξύλου / Χρώματα σαγρέ / Χρώματα με μεταλλικά πρόσθετα / Χρώματα ειδικών εφέ.

Η **ALUMINCO** εφαρμόζει τη διαδικασία ποιότητας βαφής QUALICOAT-SEA SIDE CLASS. Η θέσπιση του πιστοποιητικού ποιότητας QUALICOAT εξασφαλίζει ότι:

- Η μονάδα επεξεργασίας έχει τον κατάλληλο εξοπλισμό και ακολουθεί συγκεκριμένη και εγκεκριμένη παραγωγική διαδικασία
- Η μονάδα είναι υποχρεωμένη να εφαρμόζει κάθε νέα απαίτηση των προδιαγραφών που επιβάλλεται λόγω της εξέλιξης της τεχνολογίας και της αποκτούμενης τεχνογνωσίας.
- Η μονάδα, σε καθημερινή βάση, πραγματοποιεί ελέγχους της ποιότητας των προϊόντων που παράγει, τα οποία και θα πρέπει να έχουν συγκεκριμένα ποιοτικά χαρακτηριστικά (πάχος, εμφάνιση, πρόσφυση κλπ) όπως αυτά καθορίζονται από τις αντίστοιχες προδιαγραφές.

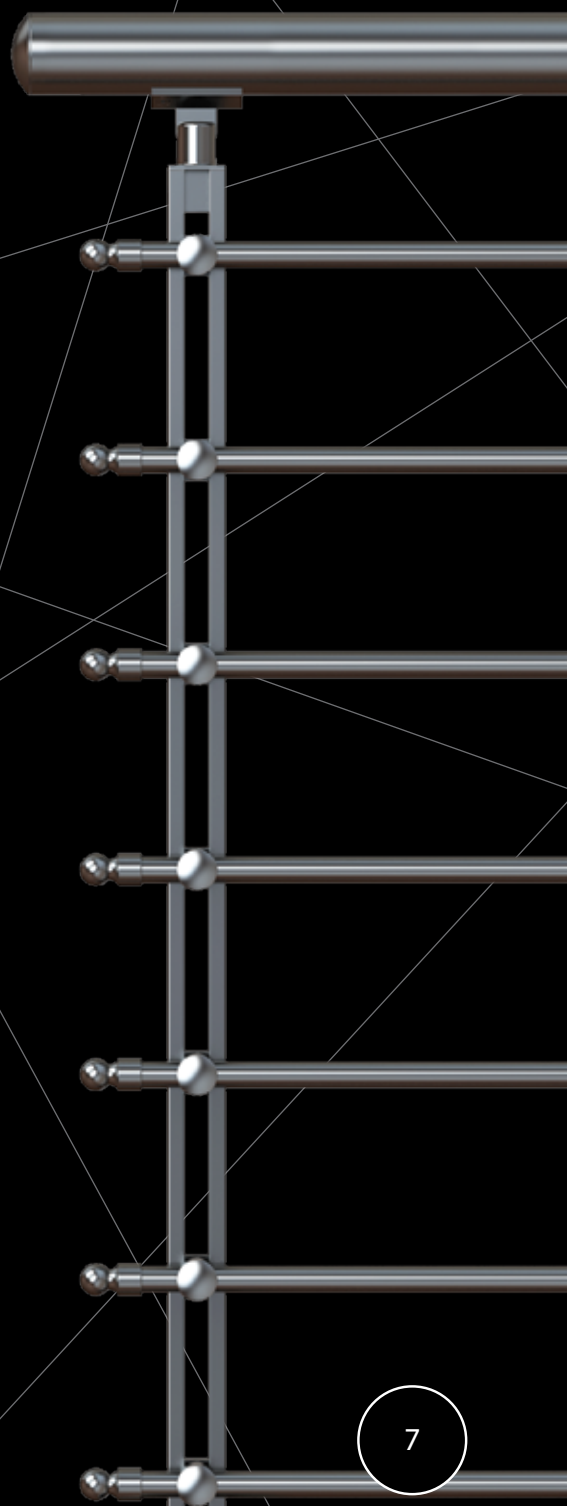



μοντέλα



προφίλ



εξαρτήματα



κανόνες εγκατάστασης

F50 *Accord*

Παράλληλες γραμμές και λιτά δεσίματα σε πλήρη αρμονία.



Διαθέσιμο Φινίρισμα

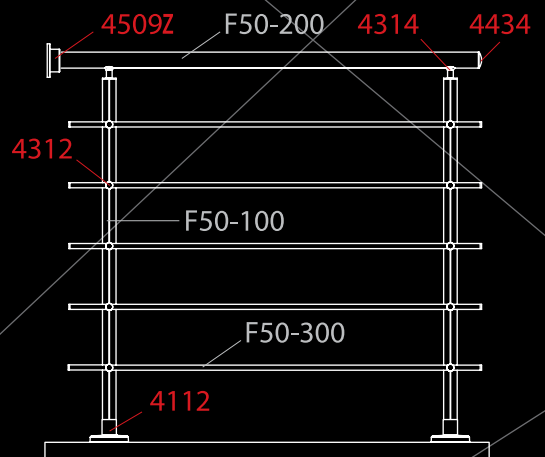
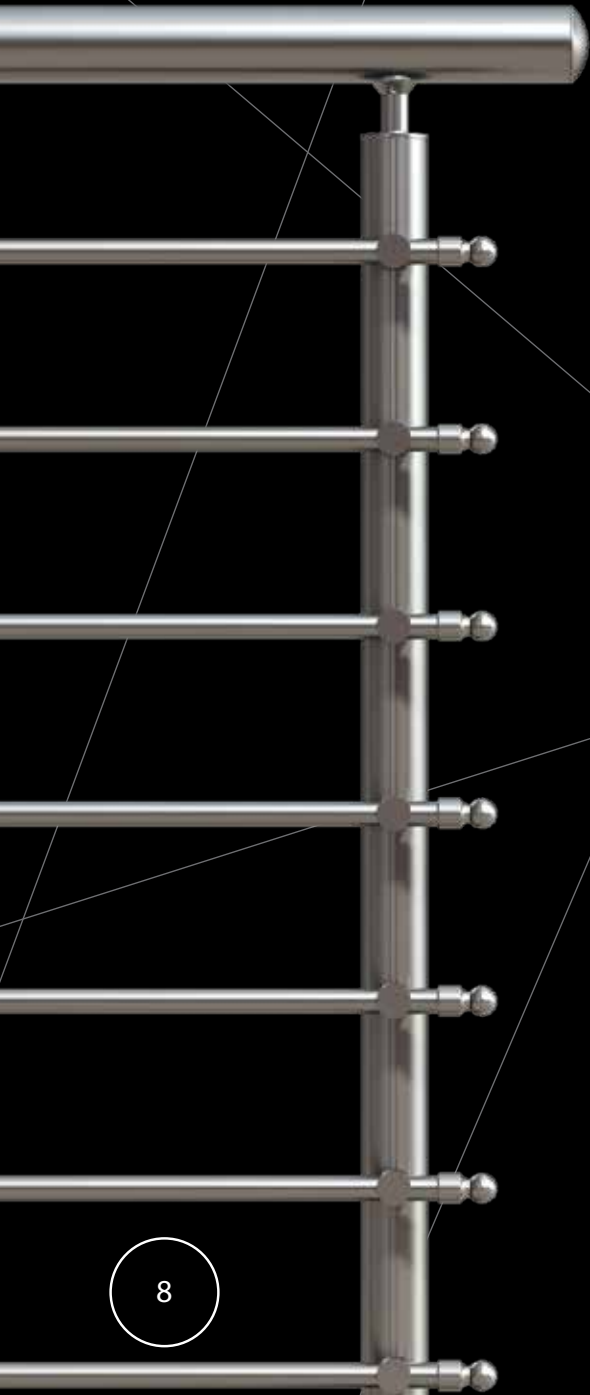

4314

Στήριγμα κουπαστής-κολώνας
(ευθεία)



F50-300

Προφίλ $\varnothing 16 \times 1,3$

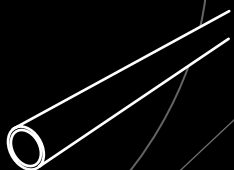

4329

Σύνδεσμος μεταβλητής γωνίας
κουπαστών $\varnothing 50$



4112

Πέλμα στήριξης εξωτερικό
για κολώνα F50-100

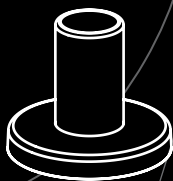

4437

Τελείωμα για προφίλ $\varnothing 16$



4312

Σύνδεσμος κολώνας F50-100
με προφίλ $\varnothing 16$





μοντέλα



προφίλ



εξαρτήματα



κανόνες εγκατάστασης

F50 *Accord*

Παραλλαγή στο βασικό σχέδιο, με καμπύλους γωνιακούς συνδέσμους



INOX



209 Colors

Διαθέσιμο Φινίρισμα

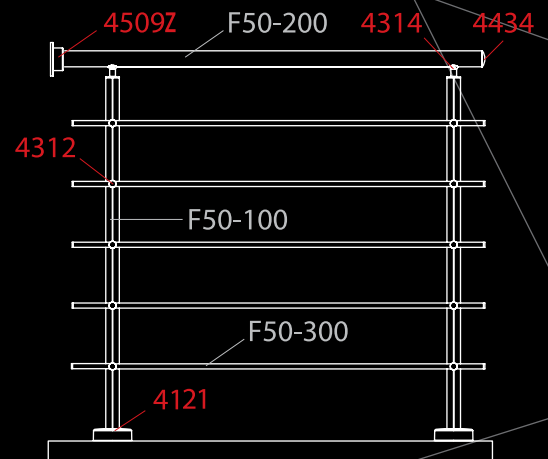

4314

Στήριγμα κουραστής-κολώνας
(ευθεία)



4219

Γωνιακός σύνδεσμος 90°
κουραστών Ø50

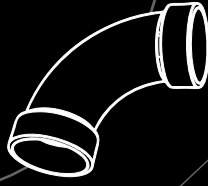

4228

Σύνδεσμος 90° για προφίλ Ø16



4229

Σύνδεσμος 135° για προφίλ Ø16



F50-300

Προφίλ Ø16x1,3

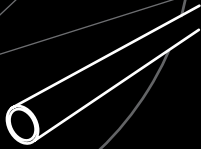

4121

Πέλμα στήριξης
για κολώνα F50-100





μοντέλα



προφίλ



εξαρτήματα



κανόνες εγκατάστασης

F50 *Accord*



Ειδικά σχεδιασμένα εξαρτήματα επιτρέπουν την εφαρμογή του σχεδίου Accord σε κάθε τύπο σκάλας, εσωτερική ή εξωτερική.

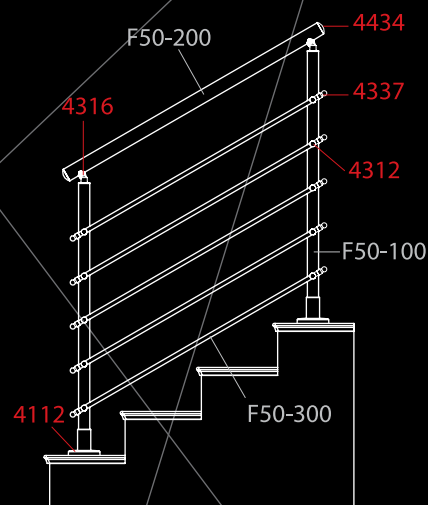

4316

Στήριγμα κουραστής
Ø50-κολώνας F50-100 (σκάλα)



4112

Πέλμα στήριξης εξωτερικό
για κολώνα F50-100

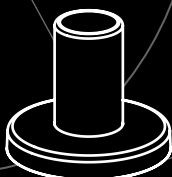

4437

Τελείωμα για προφίλ Ø16



4312

Σύνδεσμος κολώνας
F50-100 με προφίλ Ø16



F50-100

Κολώνα στήριξης Ø42

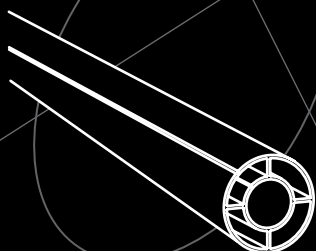

F50-300

Προφίλ Ø16x1,3

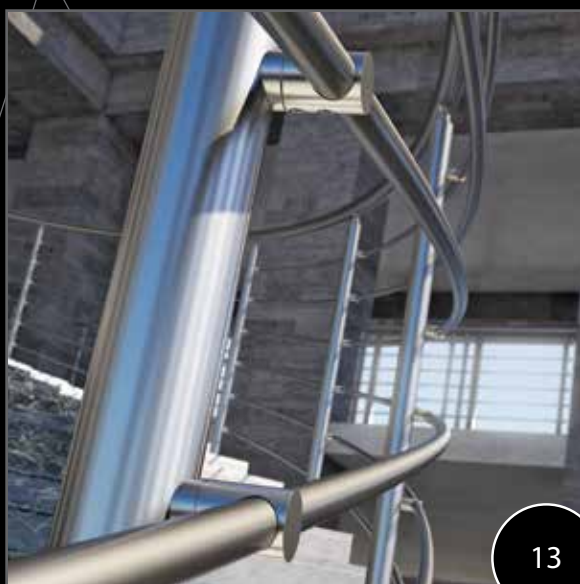
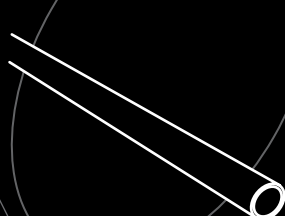



μοντέλα



προφίλ



εξαρτήματα



κανόνες εγκατάστασης

F50 *Accord*



4165

Επιτοίχιο στήριγμα
κουπαστής F50-200

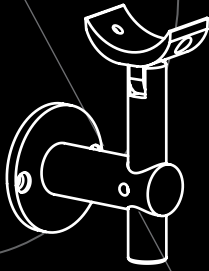

F50-200 4434

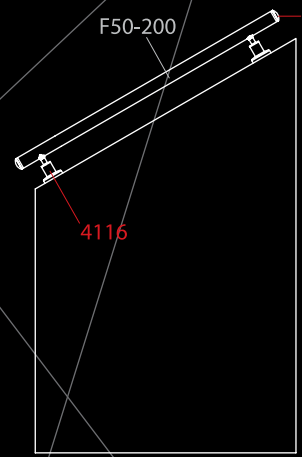

4116

4434

Τάπα κουπαστής F50-200



F50-200

Κουπαστή Ø50

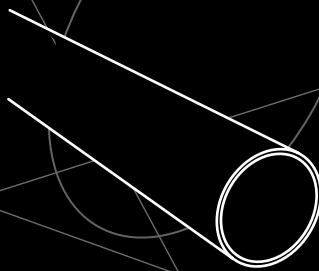

4329

Σύνδεσμος μεταβλητής γωνίας
κουπαστών Ø50

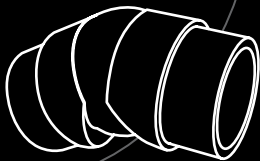

4116

Στήριγμα κουπαστής F50-200

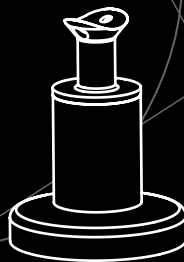

Εναλλακτικοί τρόποι επιτοίχιας στήριξης κουπαστής.



μοντέλα



προφίλ



εξαρτήματα



κανόνες εγκατάστασης

F50 *Accord* QUATTRO

Αρμονικό συνταίριασμα του κύκλου με το τετράγωνο.
Του σωληνωτού και του καρέ προφίλ.



INOX



209 Colors

Διαθέσιμο Φινίρισμα

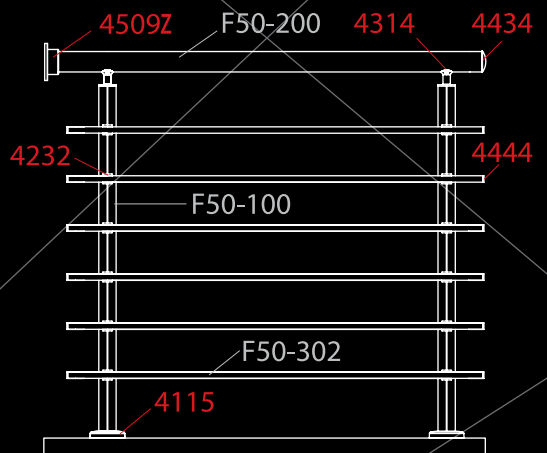

4314

Στήριγμα κουπαστής-κολώνας
(ευθεία)



4232

Σύνδεσμος κολώνας F50-100
με προφίλ F50-302 (K16x16)
εξωτερικής στήριξης



4509Z

Αρμολύπτρο
κουπαστής Ø50
με καπάκι

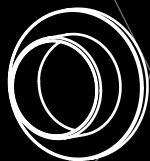

4231

Γωνιακός σύνδεσμος 90°
κουπαστών Ø50 με κολώνα
F50-100

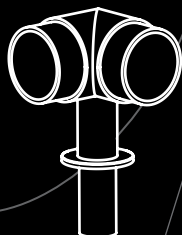

F50-302

Προφίλ K16x16x2

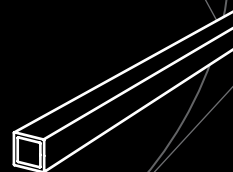

4444

Τάπα για προφίλ F50-302 (K16x16)





μοντέλα



προφίλ



εξαρτήματα



κανόνες εγκατάστασης

F50 Accord SQUARE

Το βασικό σχέδιο του Accord με καρέ προφίλ.

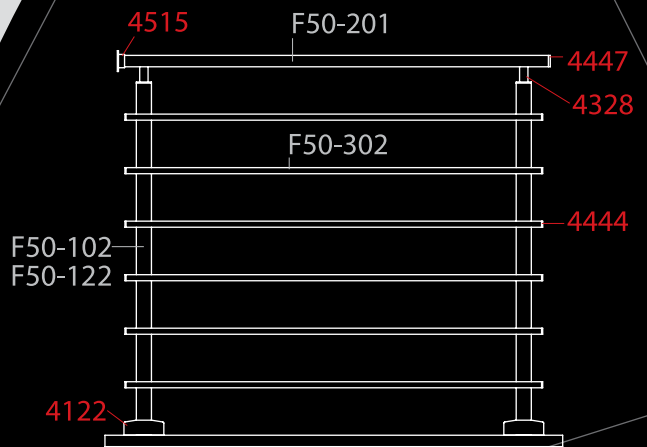

F50-201

Κουπαστή 30x80

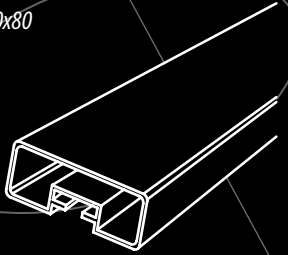

4328

Σύνδεσμος F50-102
με F50-201

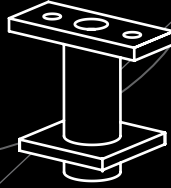

F50-302

Προφίλ K16x16x2

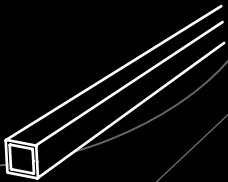

4447

Τάπα κουπαστής F50-201

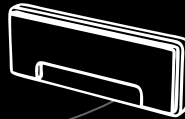

F50-102

Κολώνα στήριξης 40x40

F50-122 Καπάκι
κολώνας

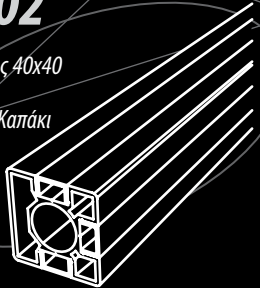

4122

Πέλμα στήριξης
για κολώνα F50-102

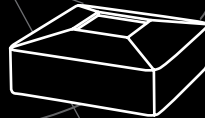



μοντέλα



προφίλ



εξαρτήματα



κανόνες εγκατάστασης

F50 *Accord* X SQUARE

Η κυβιστική αίσθηση του Accord Square με διακριτικά, μοντέρνα δεσίματα



INOX



209 Colors

Διαθέσιμο Φινίρισμα

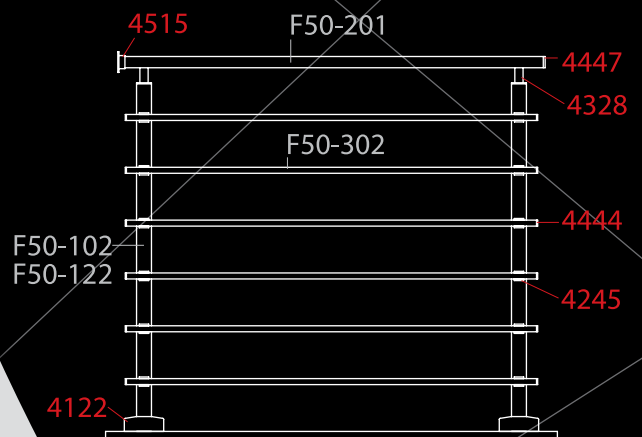
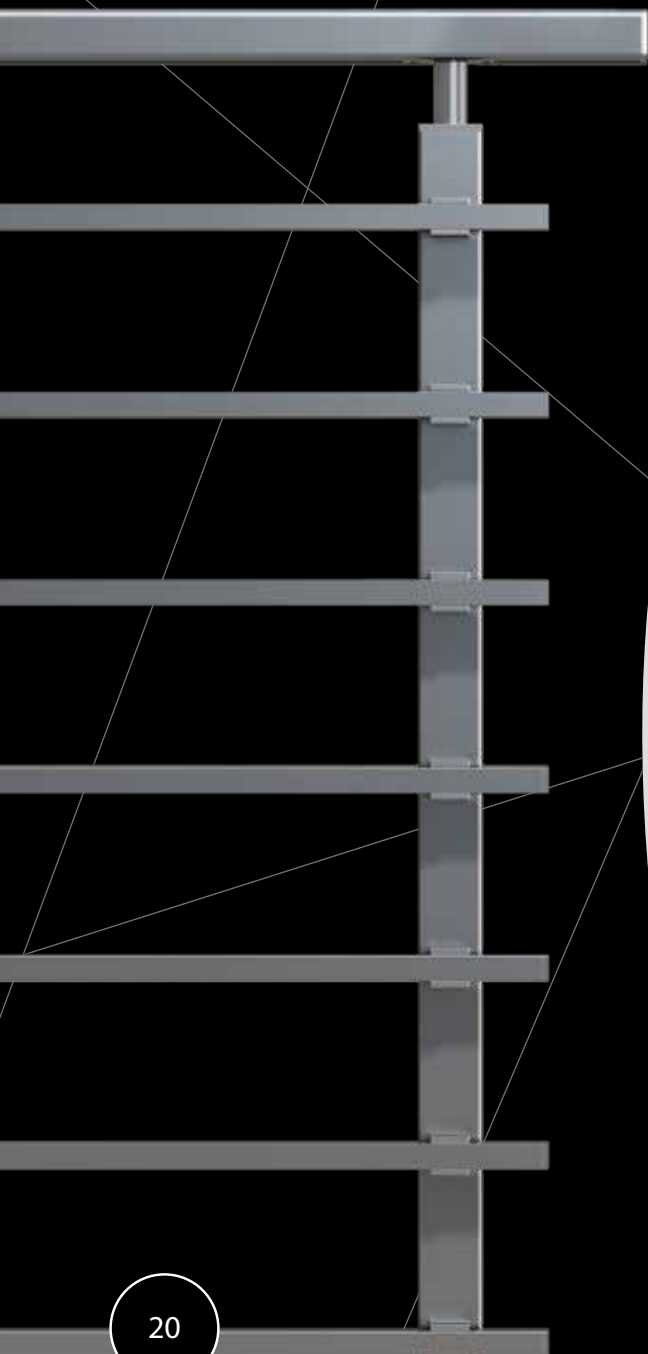

F50-102

Κολώνα στήριξης 40x40

F50-122 Καπάκι
κολώνας

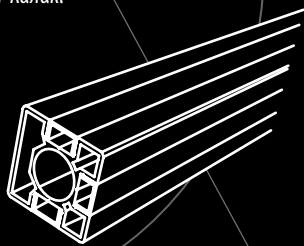

F50-302

Προφίλ Κ16x16x2

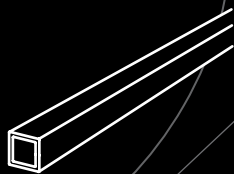

4245

Σύνδεσμος κολώνας F50-102
με προφίλ F50-302 (Κ16x16)
εξωτερικής στήριξης

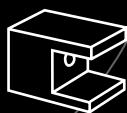

4444

Τάπα για προφίλ F50-302
(Κ16x16)



4515

Αρμολύπιο
κούπαστής F50-201

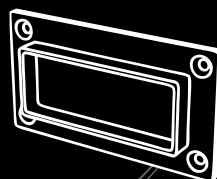

4447

Τάπα κούπαστής
F50-201

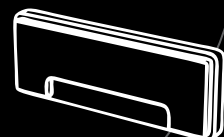



μοντέλα



προφίλ



εξαρτήματα



κανόνες εγκατάστασης

F50 *Accord* SQUARE Q

Αρμονικό συνταίριασμα του κύκλου με το τετράγωνο.
Δυνατότητα συνδυασμού τετράγωνης κολώνας και κουπαστής με οριζόντια
σωληνωτά προφίλ Ø16 και Ø26.



Διαθέσιμο Φινίρισμα

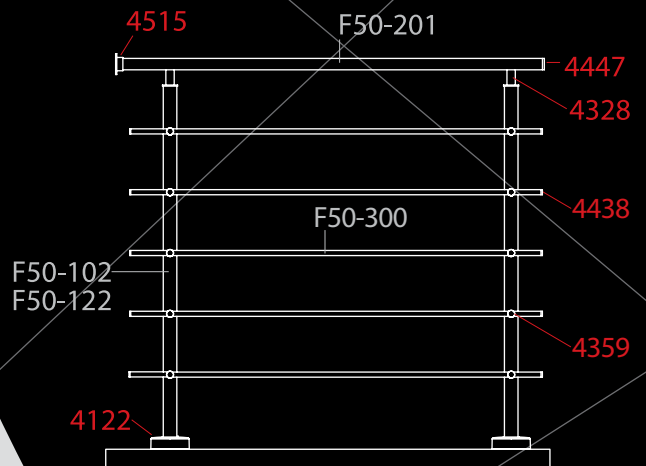

4359

Σύνδεσμος κολώνας F50-102 με
προφίλ Ø16



4358

Σύνδεσμος κολώνας F50-102 με
προφίλ Ø26

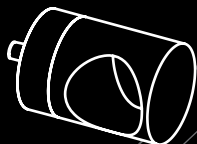

F50-102

Κολώνα στήριξης 40x40

F50-122 Καπάκι
κολώνας



F50-201

Κουπαστή 30x80

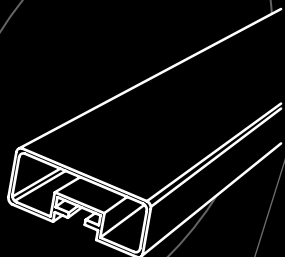

4122

Πέλμα στήριξης
για κολώνα F50-102

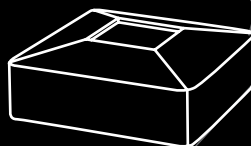

4328

Σύνδεσμος F50-102
με F50-201

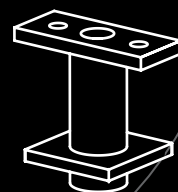



μοντέλα



προφίλ



εξαρτήματα



κανόνες εγκατάστασης

F50 Accord TUBULAR

Άψογος συνδυασμός καρέ και σωληνωτού προφίλ.
Λιτές γραμμές σε πλήρη συστοιχία.



INOX



209 Colors

Διαθέσιμο Φινίρισμα

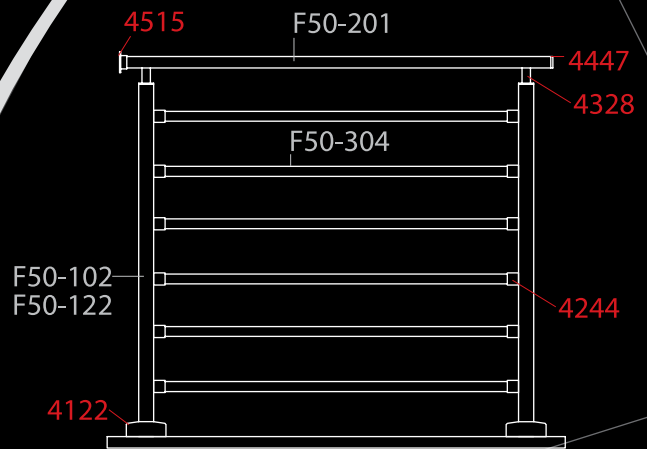
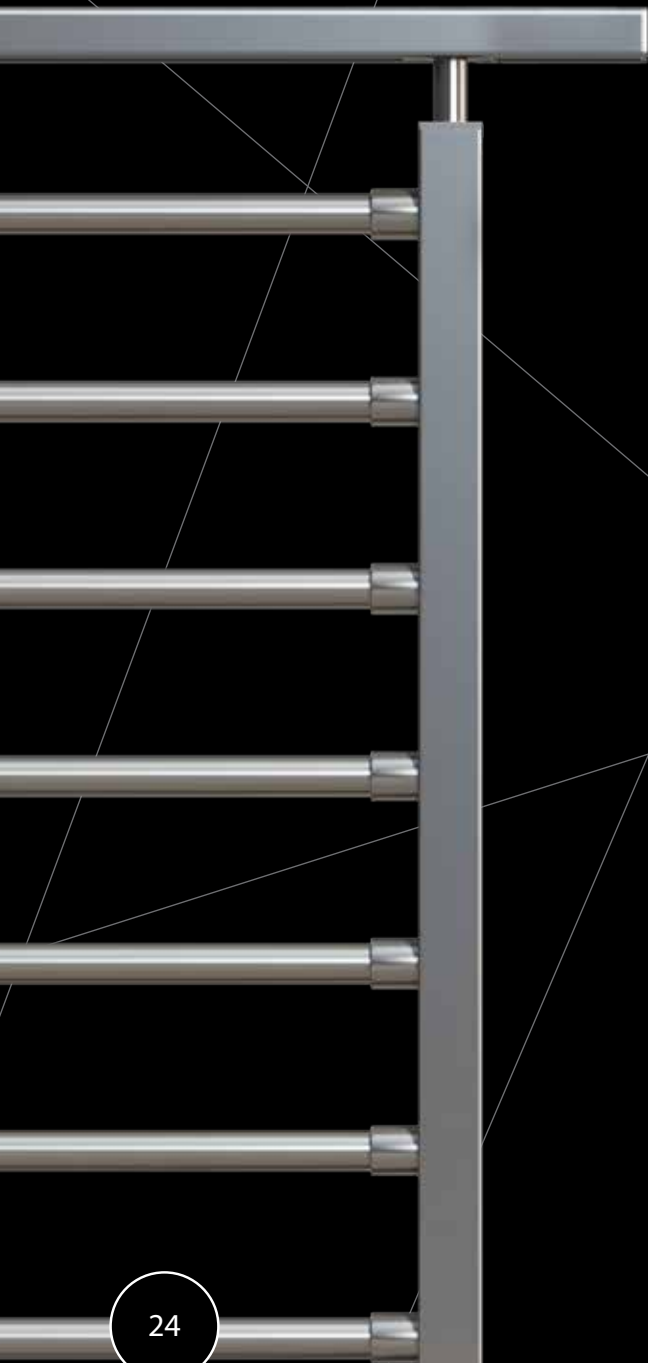

F50-102

Κολώνα στήριξης 40x40

F50-122

Καπάκι κολώνας



4244

Σύνδεσμος κολώνας F50-102
με προφίλ Ø26
εσωτερικής στήριξης



F50-201

Κουπαστή 30x80

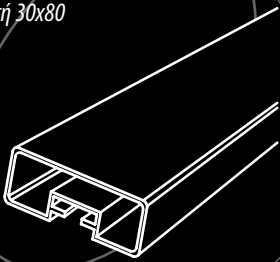

4515

Αρμολάστιχο
κουπαστής F50-201

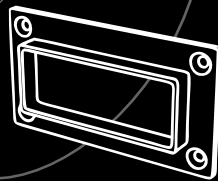

F50-304

Προφίλ Ø26

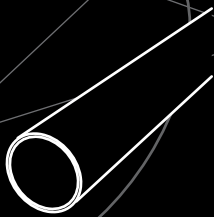

4328

Σύνδεσμος F50-102
με F50-201

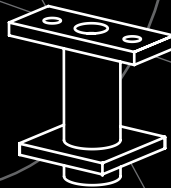



μοντέλα



προφίλ



εξαρτήματα



κανόνες εγκατάστασης

F50 *Accord* TUBULAR

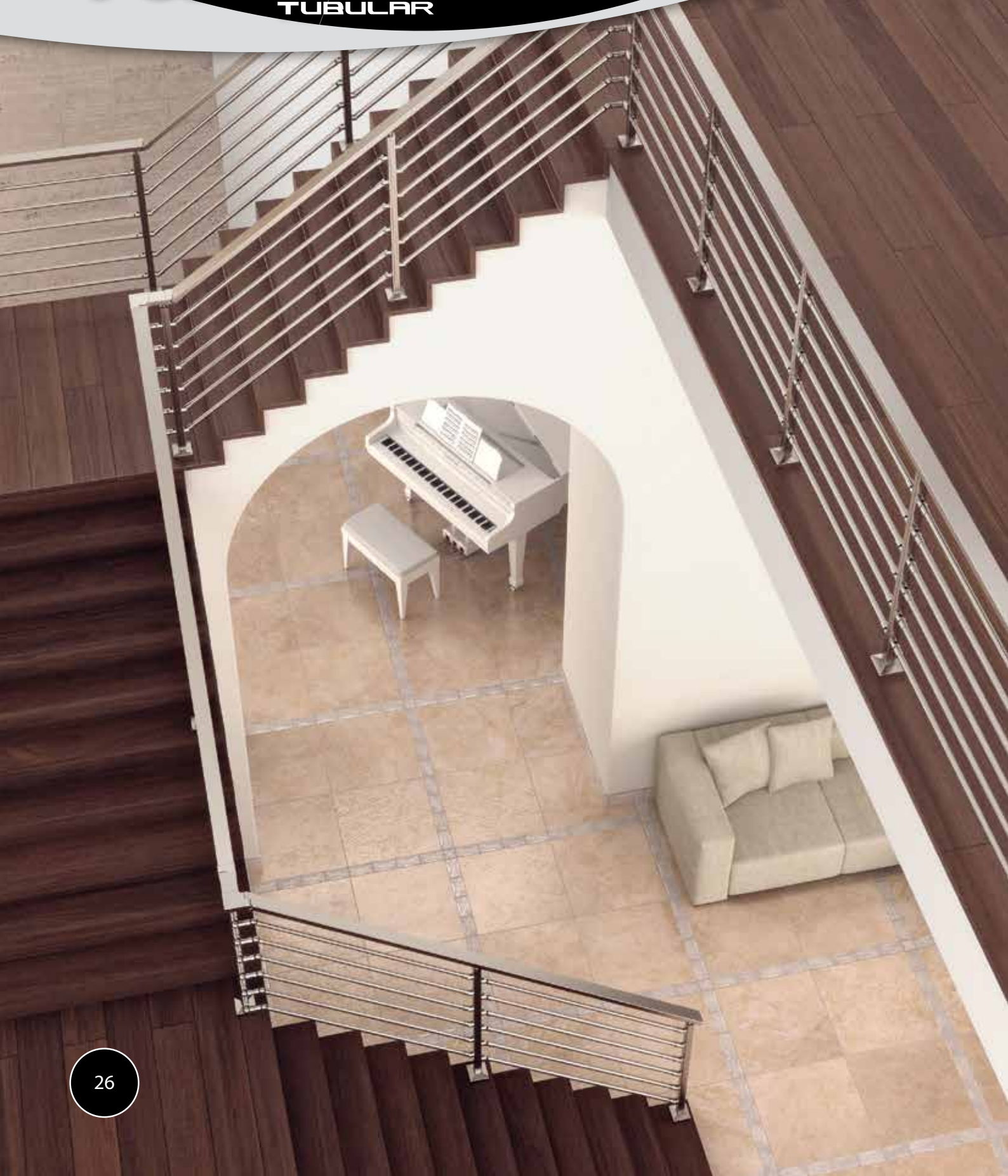

F50-102

Κολώνα στήριξης 40x40

F50-122

Καπάκι κολώνας



4345

Στήριγμα κουπαστής 80x30
& κολώνας F50-102

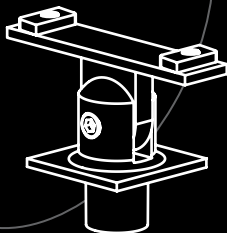

F50-201

F50-304

F50-102
F50-122

4122

4349

4349



F50-201

Κουπαστή 30x80

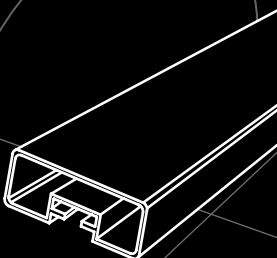

4349

Άρθρωση κολώνας 40x40
με προφίλ Ø26

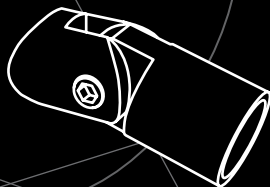

F50-304

Προφίλ Ø26

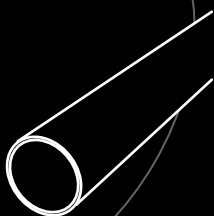

4347

Γωνιακός σύνδεσμος μεταβλητής
γωνίας κουπαστών 80x30

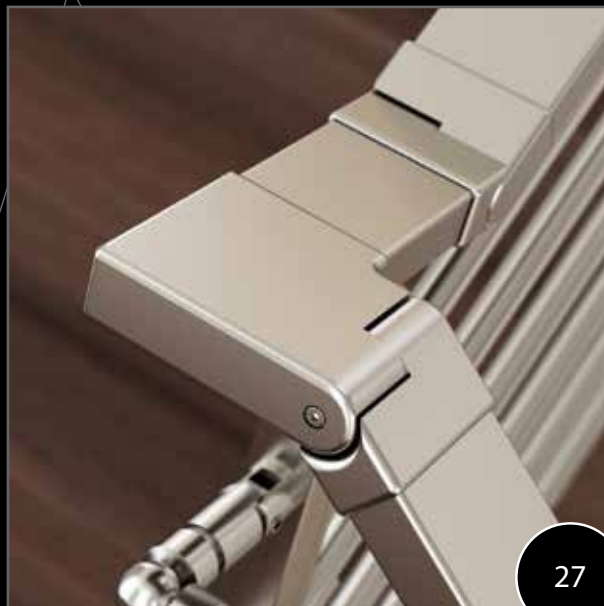
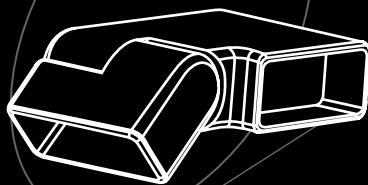

4447

Τάπα κουπαστής
F50-201

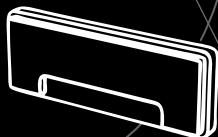

4346

Σύνδεσμος μεταβλητής γωνίας
κουπαστών 80x30

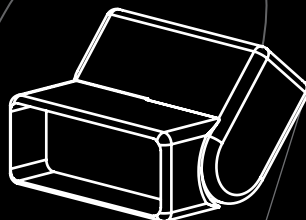



μοντέλα



προφίλ



εξαρτήματα



κανόνες εγκατάστασης

F50 *Accord* BLADE

Παράλληλες γραμμές σε ειδικά σχεδιασμένη διπλή κολώνα.
Το σύστημα διατίθεται και με έτοιμη μονταρισμένη κολώνα
σε τρία διαφορετικά ύψη 50, 90, 100cm.



INOX

Διαθέσιμο Φινίρισμα

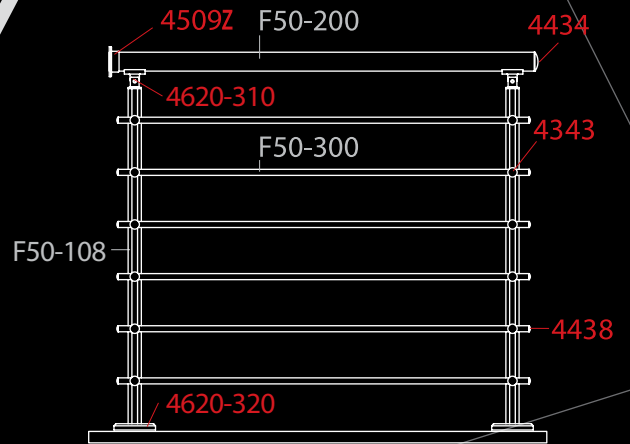
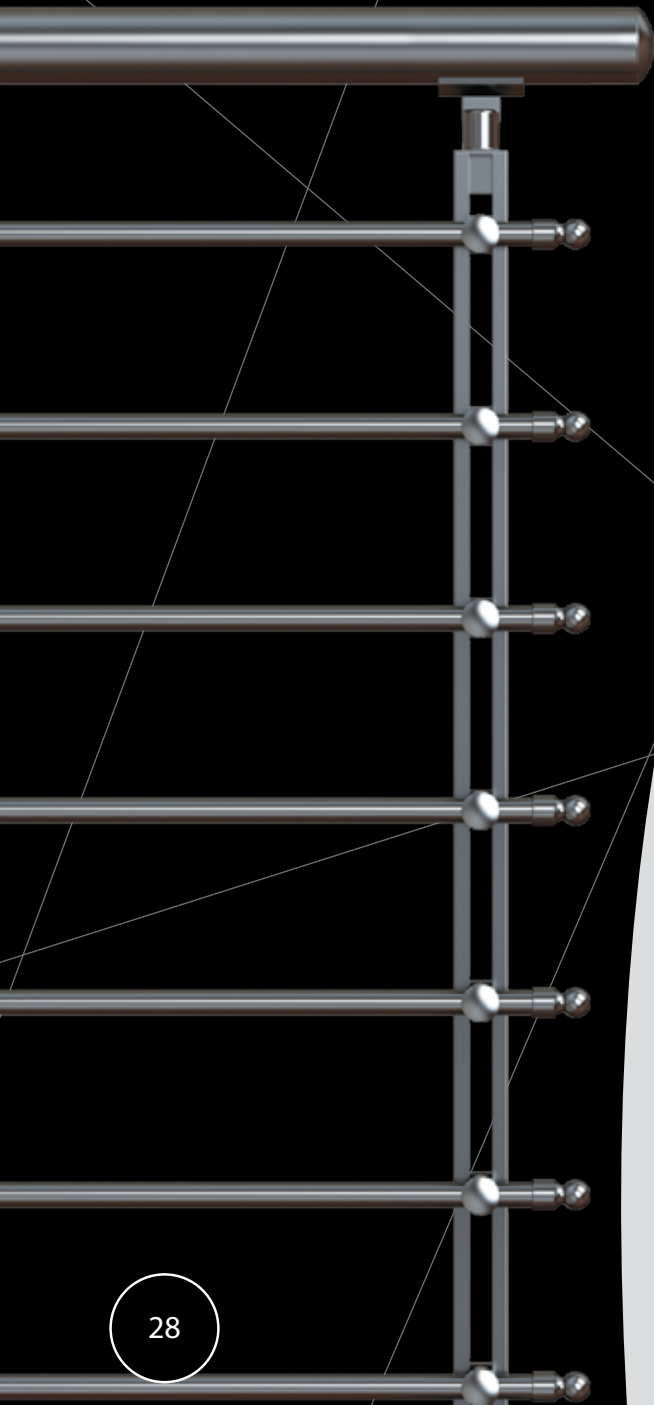

F50-108

Προφίλ κολώνας Blade

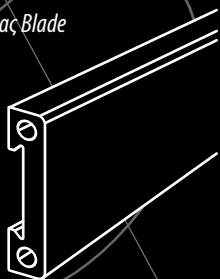

F50-300

Προφίλ Ø16x1,3

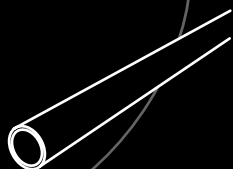

4620-310

Στήριγμα κουπαστής F50-200



4437

Τελείωμα για προφίλ Ø16



4620-320

Πέλα στήριξης κολώνας F50-108



4343

Σύνδεσμος έτοιμης κολώνας 4620 με προφίλ Ø16





μοντέλα



προφίλ



εξαρτήματα



κανόνες εγκατάστασης



F50 Horizon



Διαθέσιμο Φινίρισμα

Διακριτικό, αέρινο και φίνο. Αφεθείτε στην μαγευτική θέα του ορίζοντα.
Αφήστε την φαντασία σας ελεύθερη και ανεμπόδιστη.

4168

Στήριγμα τζαμιού 8-10mm

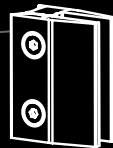

4314

Στήριγμα κουπαστής-κολώνας (ευθεία)



F50-100

Κολώνα στήριξης Ø42

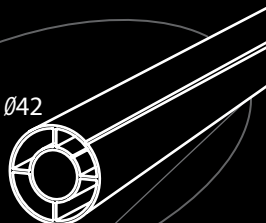

F50-200

Κουπαστή Ø50

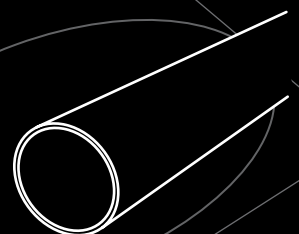

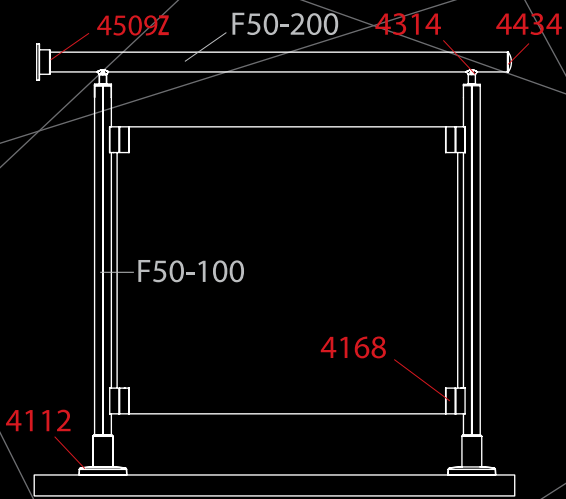

4509Z

Αρμολάμπτρο
κουραστής Ø50
με καπάκι

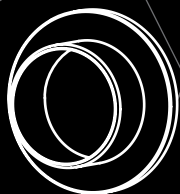

4112

Πέλμα στήριξης εξωτερικό
για κολώνα F50-100

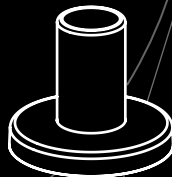



μοντέλα



προφίλ



εξαρτήματα



κανόνες εγκατάστασης



F50 Horizon X-Rail



Διαθέσιμο Φινίρισμα

*Αριστοκρατική πολυτέλεια. Αριστοτεχνικό δέσιμο που στοχεύει τον ορίζοντα.
Ένα πραγματικό στολίδι.*

4168

Στήριγμα τζαμιού 8-10mm

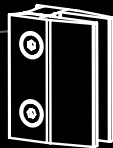

4314

Στήριγμα κουπαστής-κολώνας (ευθεία)



4323

Σύνδεσμος μεταβλητής γωνίας-προφίλ
Ø16-κολώνα F50-100
(ασφάλεια τζαμιού)



F50-300

Προφίλ Ø16x1,3

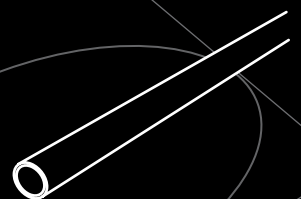

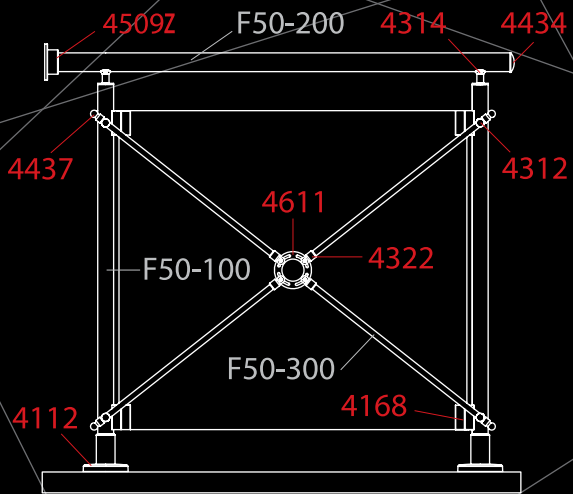

4611

Ροζέτα Ø100-τζαμιού

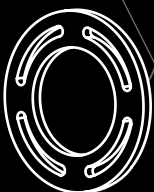

4322

Σύνδεσμος ροζέτας τζαμιού με προφίλ Ø16





μοντέλα



προφίλ



εξαρτήματα



κανόνες εγκατάστασης

F50 Horizon

X-Rail

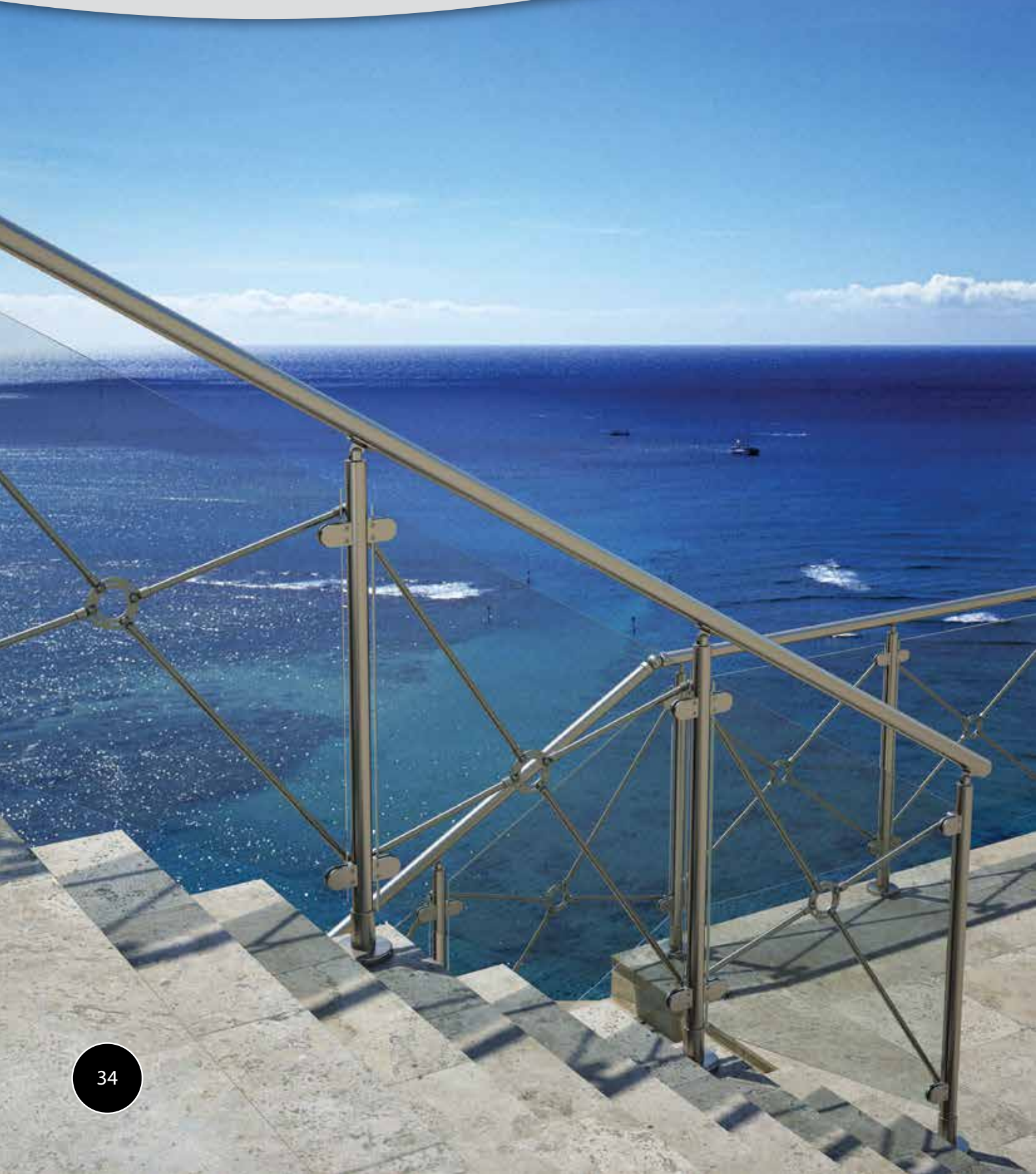

4316

Στήριγμα κουπαστής
Ø50-κολώνας F50-100 (σκάλα)



4112

Πέλμα στήριξης εξωτερικό
για κολώνα F50-100

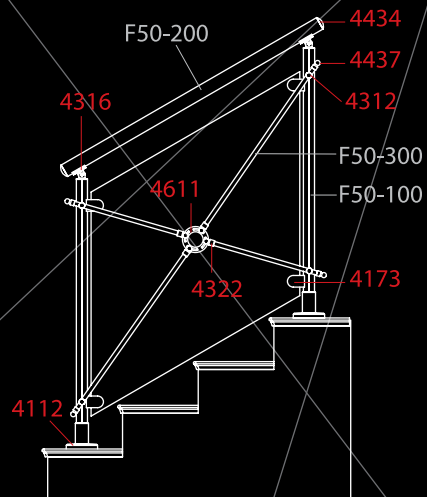
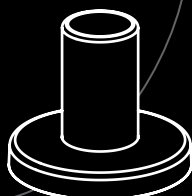

4312

Σύνδεσμος κολώνας
F50-100 με προφίλ Ø16



F50-100

Κολώνα στήριξης Ø42

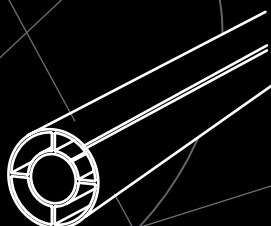

4173

Στήριγμα τζαμιού 8-10mm

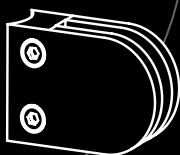

4329

Σύνδεσμος μεταβλητής γωνίας
κουπαστών Ø50

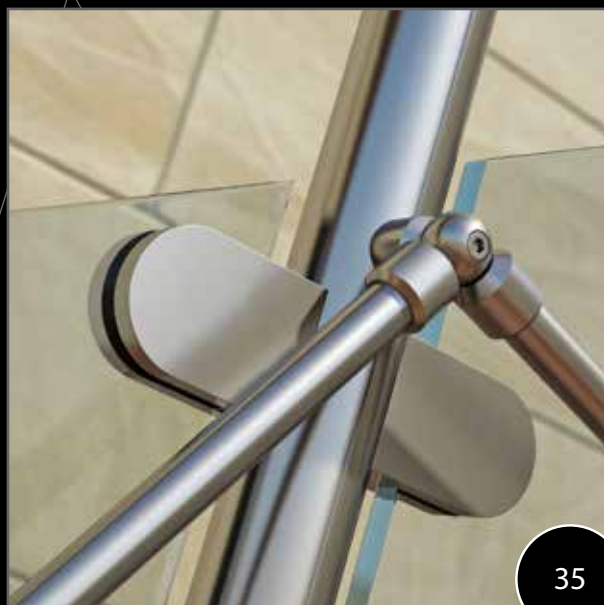

4611

Ροζέτα Φ100-τζαμιού

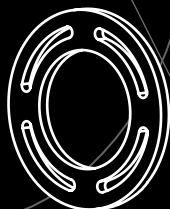

4167

Ενδοδαπέδιο στήριγμα
για κολώνες
F50-100 & F50-101





μοντέλα



προφίλ



εξαρτήματα



κανόνες εγκατάστασης

F50 Horizon

Square X-Rail

Το βασικό σύστημα Horizon X-Rail σε συνδυασμό με τετράγωνους όγκους.
Ένα πραγματικό στολίδι. Η αρμονία των λιτών γραμμών και της μοναδική θέα
για την βεράντα σας.



Διαθέσιμο Φινίρισμα

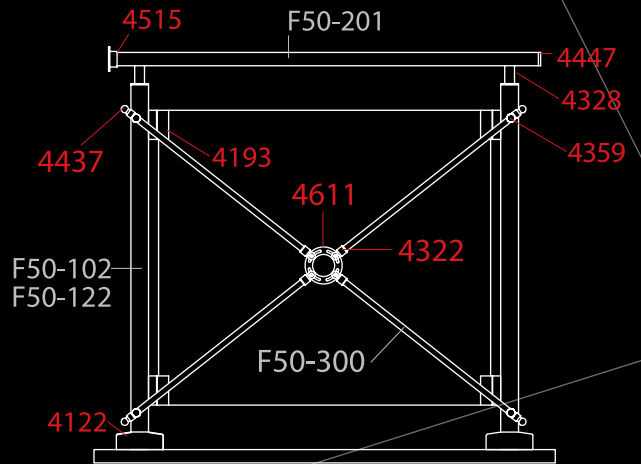

F50-102

Κολώνα στήριξης 40x40

F50-122

Καπάκι κολώνας

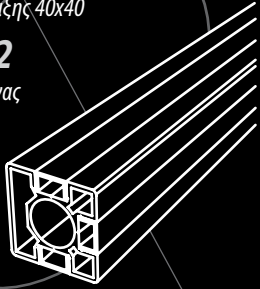

F50-201

Κουπαστή 30x80

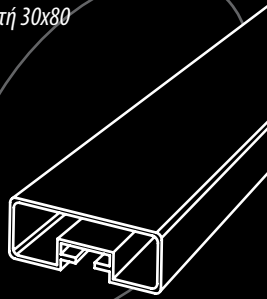

4193

Στήριγμα τζαμιού 8-10mm
για κολώνα F50-102

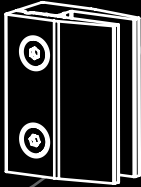

4332

Σύνδεσμος μεταβλητής
γωνίας F50-201

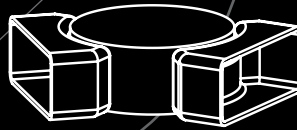

4359

Σύνδεσμος κολώνας F50-102
με προφίλ Ø16

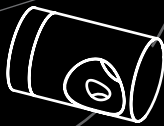

4360

Σύνδεσμος μεταβλητής γωνίας προφίλ
Ø16 - κολώνας F50-102

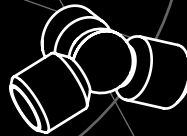



μοντέλα



προφίλ



εξαρτήματα



κανόνες εγκατάστασης

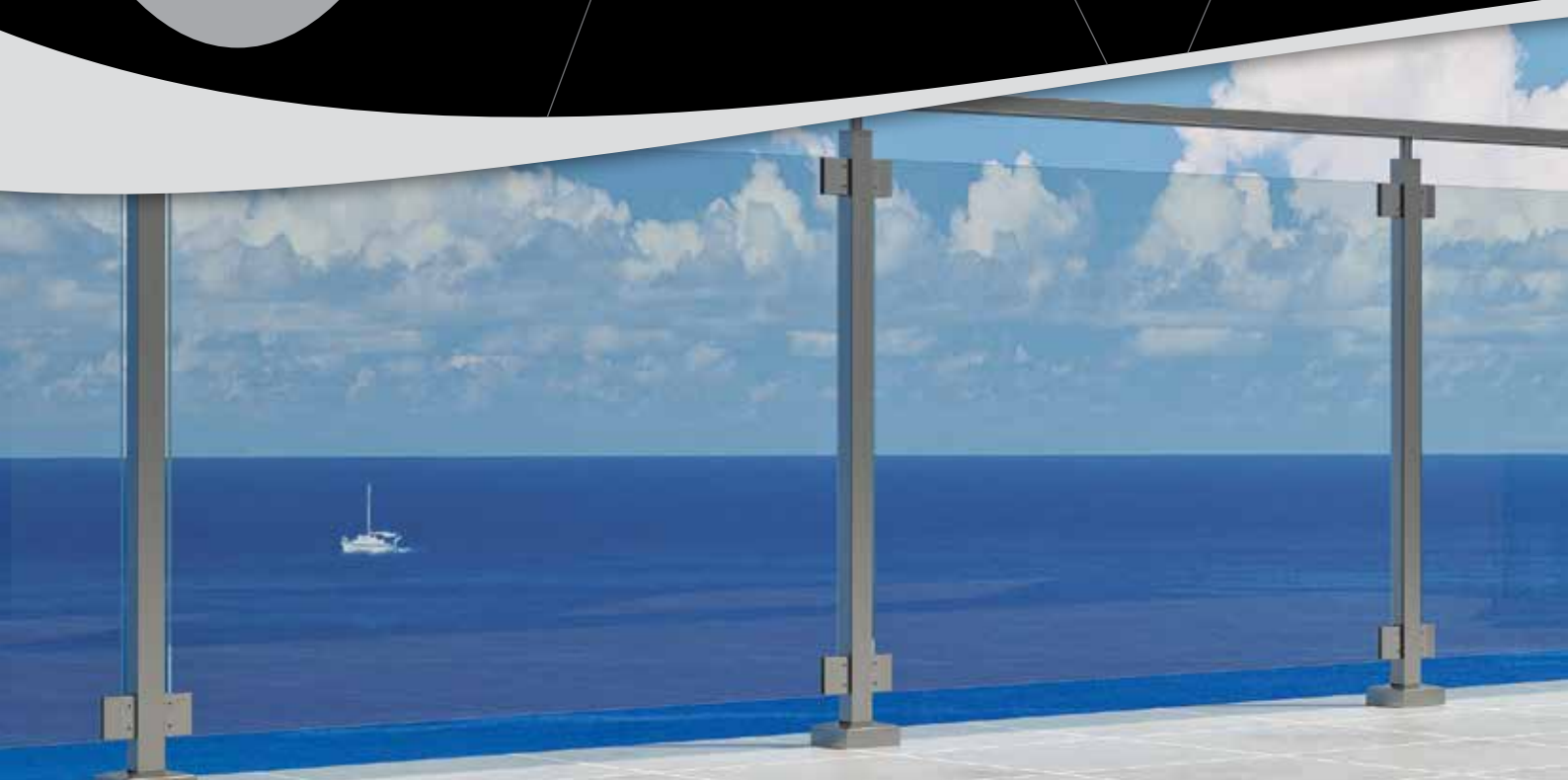

F50 Horizon Quattro



INOX



209 Colors

Διαθέσιμο Φινίρισμα

Παραλλαγή στο βασικό σχέδιο με καρέ προφίλ.
Απέραντη θέα και σύγχρονος σχεδιασμός.

4193

Στήριγμα τζαμιού 8-10mm
για κολώνα F50-102

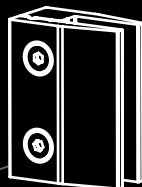

4122

Πέλμα στήριξης
για κολώνα F50-102, F50-106

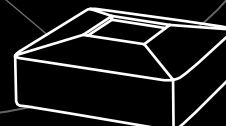

4332

Σύνδεσμος μεταβλητής
γωνίας F50-201

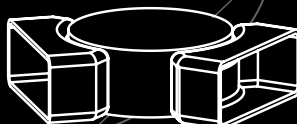

4328

Σύνδεσμος F50-102
με F50-201

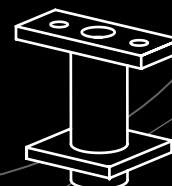

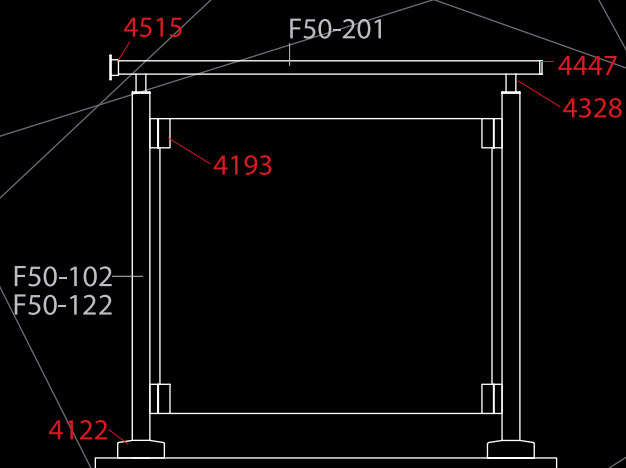

F50-201

Κουπαστή 30x80

F50-102

Κολώνα στήριξης 40x40

F50-122

Καπάκι κολώνας

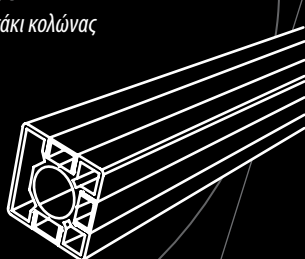
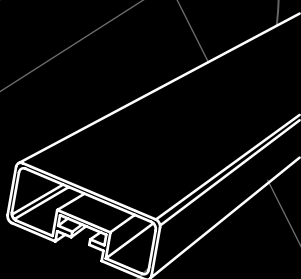



μοντέλα



προφίλ



εξαρτήματα



κανόνες εγκατάστασης

F50 Horizon Max

Συνδυασμός στρογγυλής κολώνας με διπλό στηρίγματα τζαμιού που συνθέτουν ένα αέρινο σύνολο.

Ακόμα περισσότερη θέα. Δυνατότητα στήριξης τζαμιού μεγαλύτερο του ενός μέτρου.



4195

Διπλό στηρίγμα τζαμιού
19-22mm
κολώνας Ø42

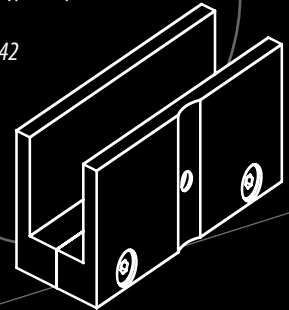

F50-103

Κολώνα στήριξης Ø42

F50-123

Καπάκι κολώνας



F50-200

Κουπαστή Ø50

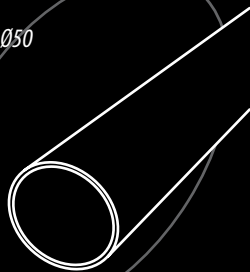

4316

Στήριγμα κουπαστής Ø50
κολώνας Ø42



4219

Γωνιακός σύνδεσμος 90°
κουπαστών Ø50

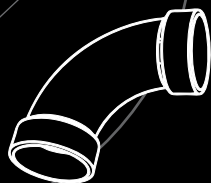

4510

Αρμολύπιο κολώνας Ø42

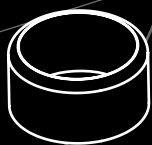

4167

Ενδοδαπέδιο στήριγμα
κολώνας F50-103

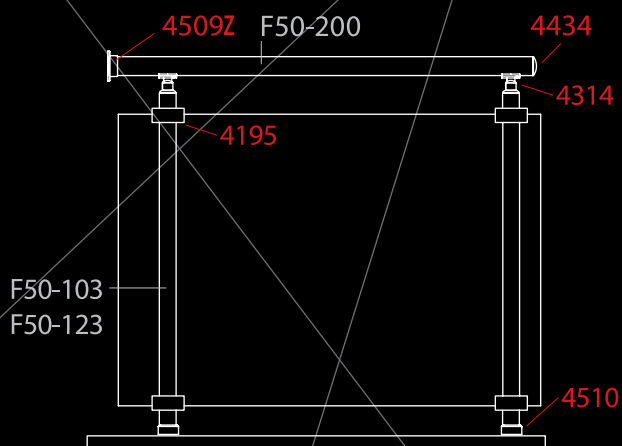



μοντέλα



προφίλ



εξαρτήματα



κανόνες εγκατάστασης

F50 Horizon

U-Rail

Η απόλυτη συμμετρία. Η αρμονία των λιτών γραμμών που δημιουργούν μια υπέροχη κορνίζα για τη μοναδική θέα της βεράντας σας.



Διαθέσιμο Φινίρισμα

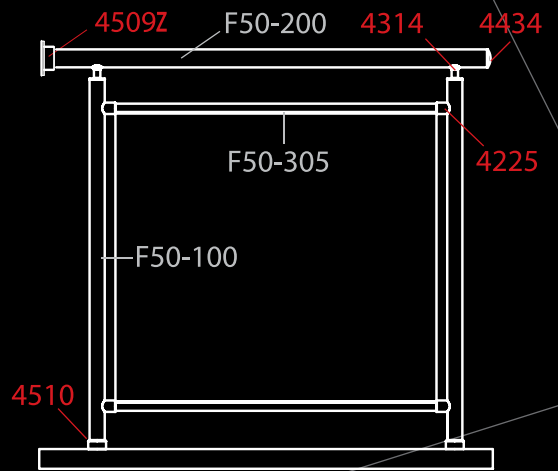

4225

Σύνδεσμος κολώνας F50-100
με προφίλ Ø26 εσωτερικής στήριξης

4252

Διαιρούμενος σύνδεσμος

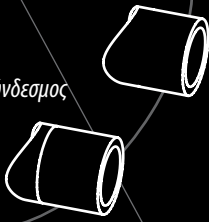

4314

Στήριγμα κουπαστής-κολώνας (ευθεία)



4231

Γωνιακός σύνδεσμος 90°
κουπαστών Ø50-
κολώνα F50-100

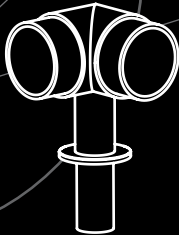

F50-305

Οδηγός για πζάμι

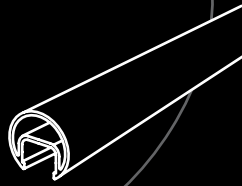

F50-100

Κολώνα στήριξης Ø42

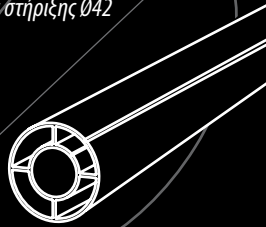

4509Z

Αρμοκάλυπτρο
κουπαστής Ø50
με καπάκι

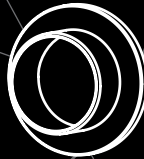



μοντέλα



προφίλ



εξαρτήματα



κανόνες εγκατάστασης

F50 Horizon

U-Rail



F50-305

Οδηγός για τζάμι



F50-100

Κολώνα στήριξης Ø42

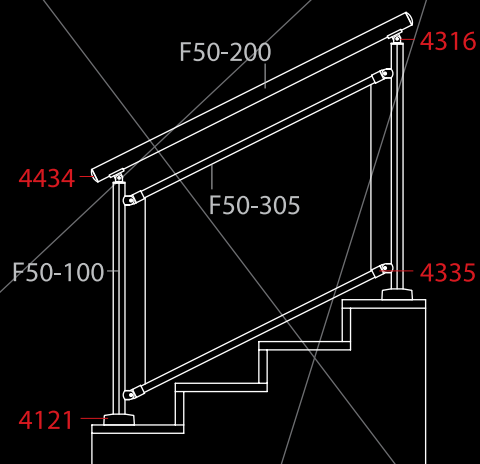
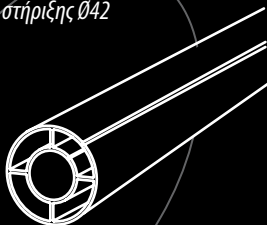

F50-200

Κουπαστή Ø50

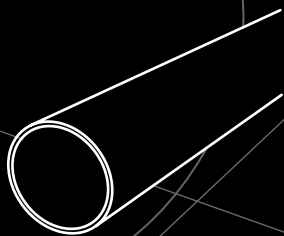

4335

Άρθρωση κολώνας F50-100
με προφίλ Ø26

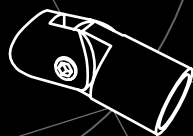

4316

Στήριγμα κουπαστής
Ø50-κολώνας F50-100
(σκάλα)



4121

Πέλμα στήριξης
για κολώνα F50-100



4225

Σύνδεσμος κολώνας F50-100
με προφίλ Ø26 εσωτερικής στήριξης



4434

Τάπα κουπαστής
F50-200



4252

Διαιρούμενος σύνδεσμος

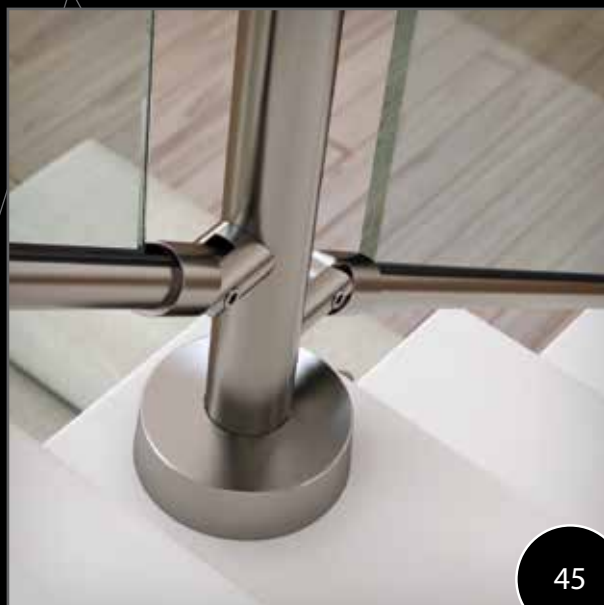



μοντέλα



προφίλ



εξαρτήματα



κανόνες εγκατάστασης



F50 Horizon H-Rings



INOX

Διαθέσιμο Φινίρισμα

Κρεμαστές διαφάνειες και ομόκεντροι δίσκοι, δίνουν την αίσθηση απόλυτης συμμετρίας. Αυτή είναι η τεχνολογία του Horizon H-rings.

4179

Στήριγμα κουπαστής F50-200
κολώνας F50-101



4181

Στήριγμα τζαμιού 8-10mm μονό

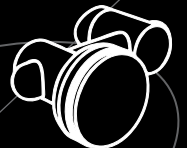

4182

Στήριγμα τζαμιού 8-10mm διπλό

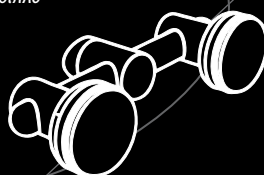

F50-101

Κολώνα στήριξης Ø50

F50-121
Καπάκι κολώνας

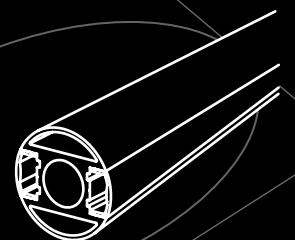

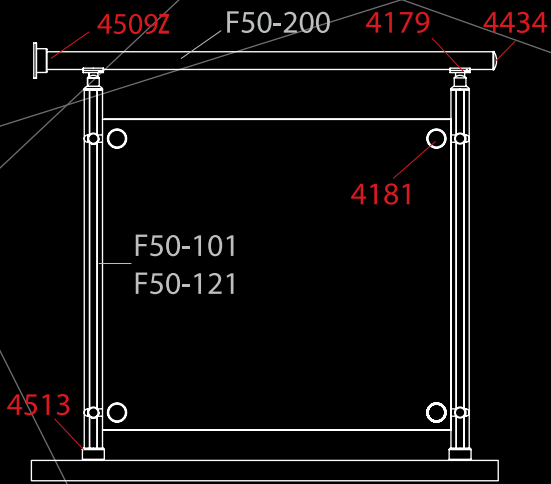

4509Z

Αρμολύπτρο
κουλαστής Ø50
με καπάκι

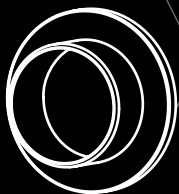

4219

Γωνιακός σύνδεσμος, 90°
κουλαστών Ø50

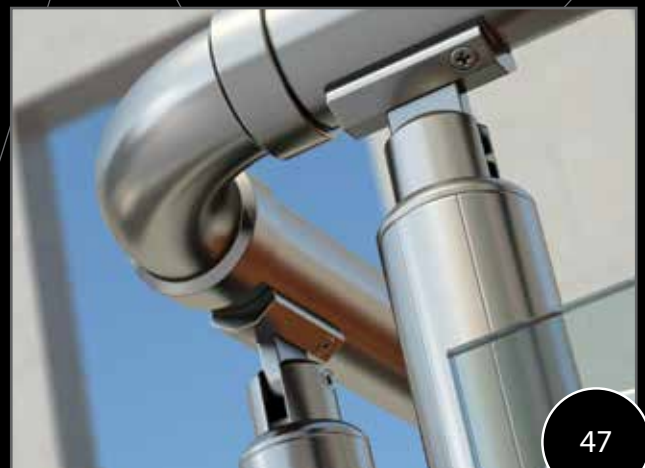
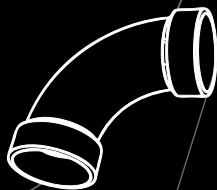



μοντέλα



προφίλ



εξαρτήματα



κανόνες εγκατάστασης

F50 Horizon Frame

Απέραντη θέα και μοντέρνος σχεδιασμός σε πλήρη αρμονία.



Διαθέσιμο Φινίρισμα

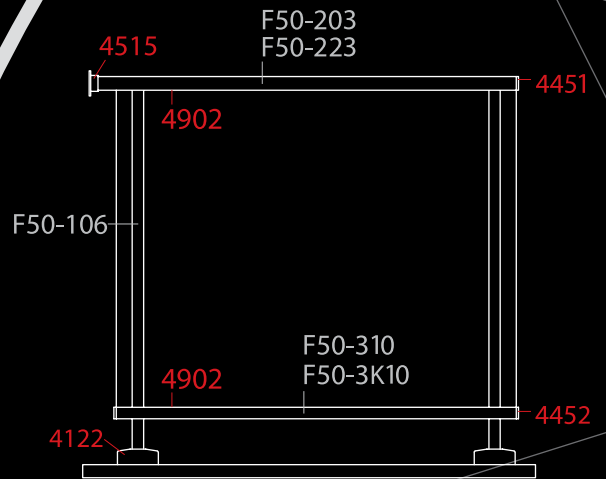

F50-203

Διαιρούμενη κουραστή 30x80

F50-223

Καπάκι κουραστής



4452

Τάπα οδηγού F50-310



F50-106

Κολώνα στήριξης 40x40

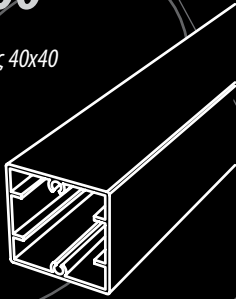

4122

Πέλμα στήριξης
για κολώνα F50-102,
F50-106

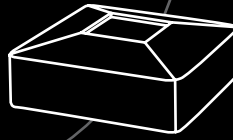

F50-310

Οδηγός τζαμιού 10-12mm
και προφίλ F50-302

F50-3K10

Καπάκι οδηγού

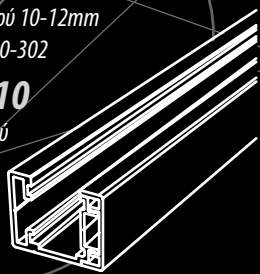

4332

Σύνδεσμος μεταβλητής
γωνίας F50-201

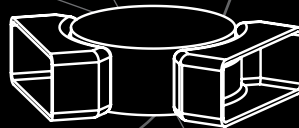



μοντέλα



προφίλ



εξαρτήματα



κανόνες εγκατάστασης

F50 Horizon BLADE

Συνδυασμός διπλής κολώνας με στηρίγματα τζαμιού που συνθέτουν ένα αέρινο σύνολο.

Το σύστημα διατίθεται και με έτοιμη μονταρισμένη κολώνα σε τρία διαφορετικά ύψη 50, 90, 100cm.



INOX

Διαθέσιμο Φινίρισμα

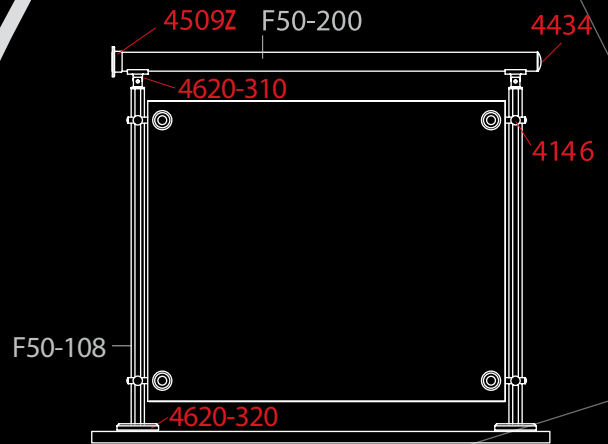
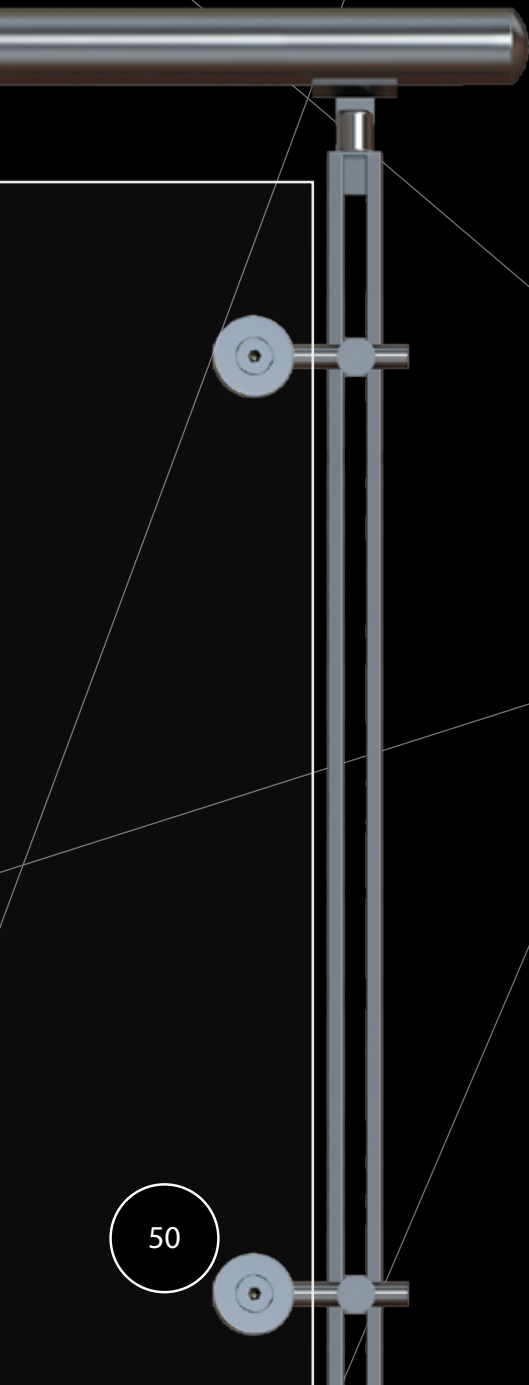

F50-108

Προφίλ κολώνας Blade

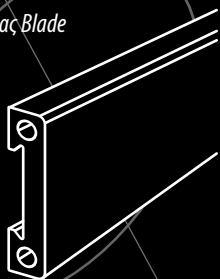

F50-200

Κουπαστή Ø50

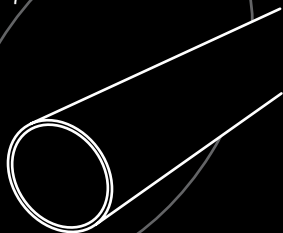

4620-310

Στήριγμα κουπαστής F50-200



4146

Στήριγμα τζαμιού 8-10mm, μονό, έτοιμης κολώνας 4620

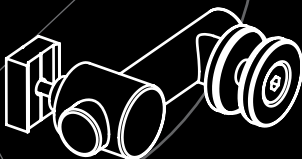

4620-320

Πέλα στήριξης κολώνας F50-108



4147

Στήριγμα τζαμιού 8-10mm, διπλό, έτοιμης κολώνας 4620

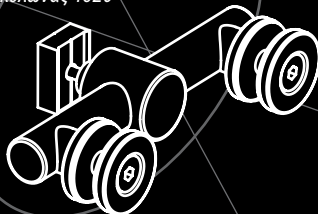



μοντέλα



προφίλ



εξαρτήματα



κανόνες εγκατάστασης

F50 Vertical

Όπου το μοντέρνο συναντά το κλασσικό.
Απλά αφεθείτε στον δυναμικό συνδυασμό του!



INOX



209 Colors

Διαθέσιμο Φινίρισμα

4312

Σύνδεσμος καλώνας F50-100
με προφίλ Ø16



F50-300

Προφίλ Ø16x1,3





4224

Σύνδ. κολώνας-κολώνας F50-100
(κάθετη ένωση)



F50-100

Κολώνα στήριξης Ø42

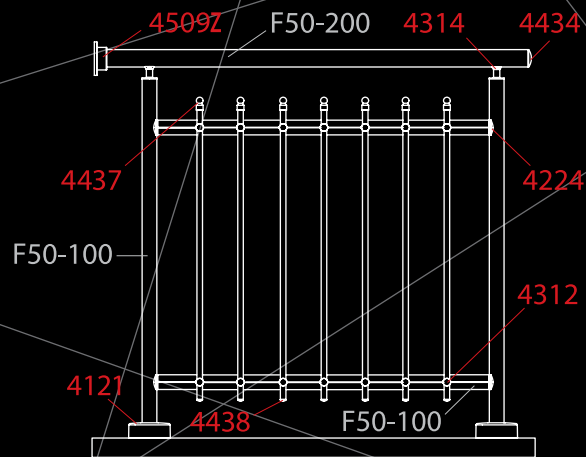
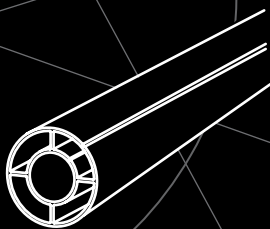



μοντέλα



προφίλ



εξαρτήματα



κανόνες εγκατάστασης

F50 Vertical-R

Μια ακόμη εναλλακτική πρόταση για τους λάτρεις του κλασσικού.
Διακριτική πολυτέλεια σε λιτές γραμμές.

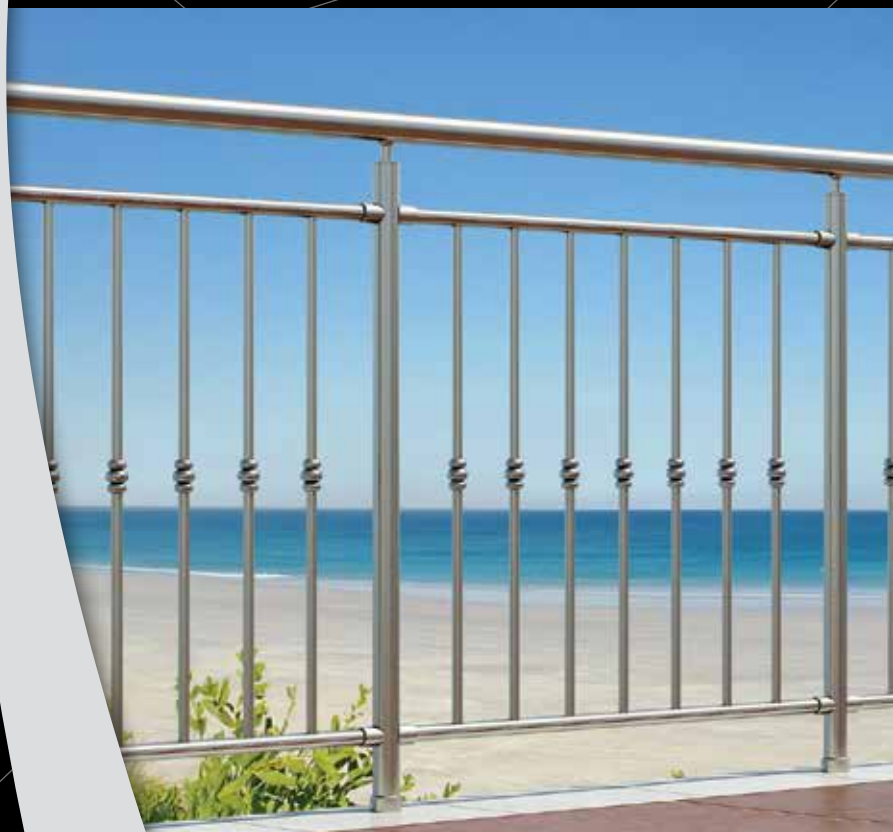
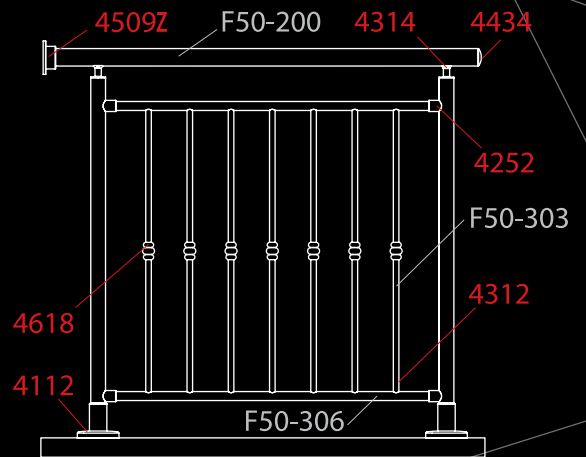

4314

Στήριγμα κουπαστής-κολώνας (ευθεία)



F50-303

Προφίλ $\varnothing 16$ με υποδοχή για βίδα

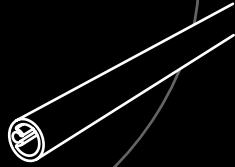

4225

Σύνδεσμος κολώνας F50-100 με προφίλ $\varnothing 26$ εσωτερικής στήριξης



4252

Διαιρούμενος σύνδεσμος



F50-306

Οδηγός διάτρητος $\varnothing 26$ για προφίλ F50-303

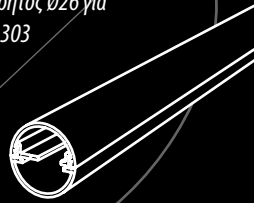

4618

Ροζέτα για προφίλ $\varnothing 16$



4231

Γωνιακός σύνδεσμος 90° κουπαστών $\varnothing 50$ -κολώνας F50-100

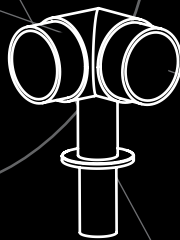



μοντέλα



προφίλ



εξαρτήματα



κανόνες εγκατάστασης

F50 Vertical-D

Να πως οι όμορφες και έξυπνες παραδοσιακές λύσεις στα κάγκελα, μπορούν να εξυπηρετήσουν τις ανάγκες του σήμερα.

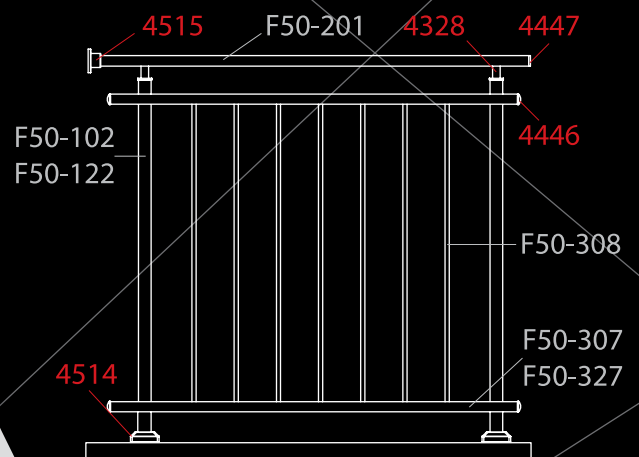
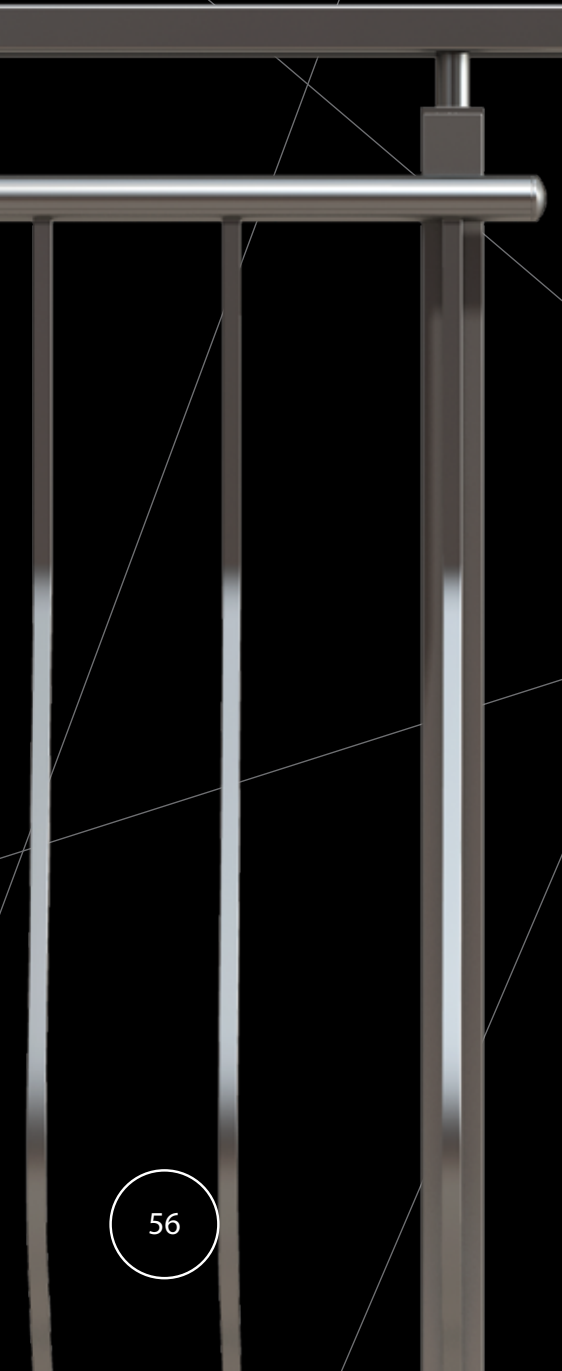
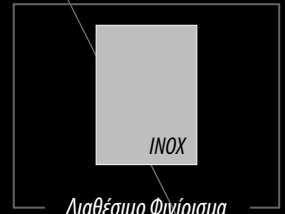

4328

Σύνδεσμος F50-102 με F50-201

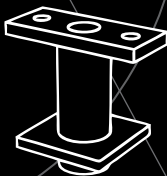

4240

Σύνδεσμος F50-307 με F50-102

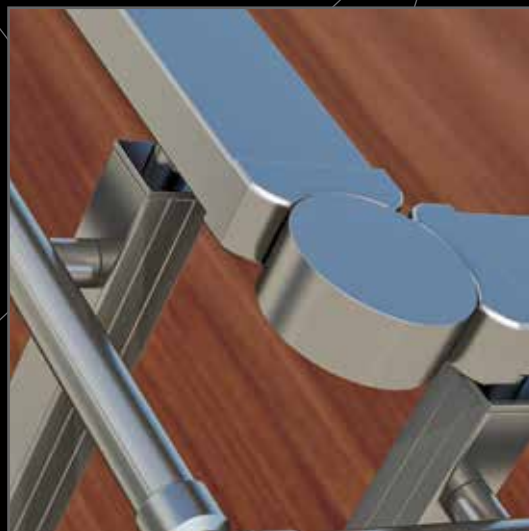

4332

Σύνδεσμος μεταβλητής γωνίας F50-201

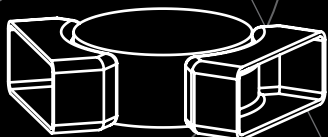

4515

Αρμολάκι κουπαστής F50-201

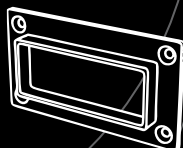

4514

Αρμολάκι κολώνας F50-102

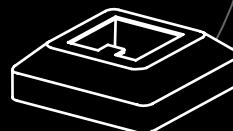

4447

Τάπα κουπαστής F50-201





μοντέλα



προφίλ



εξαρτήματα



κανόνες εγκατάστασης

F50 Vertical-Q

Έξυπνο συνταίριασμα παραδοσιακού και μοντέρνου.
Ένα κλασικό κάγκελο σε λιτές γραμμές.

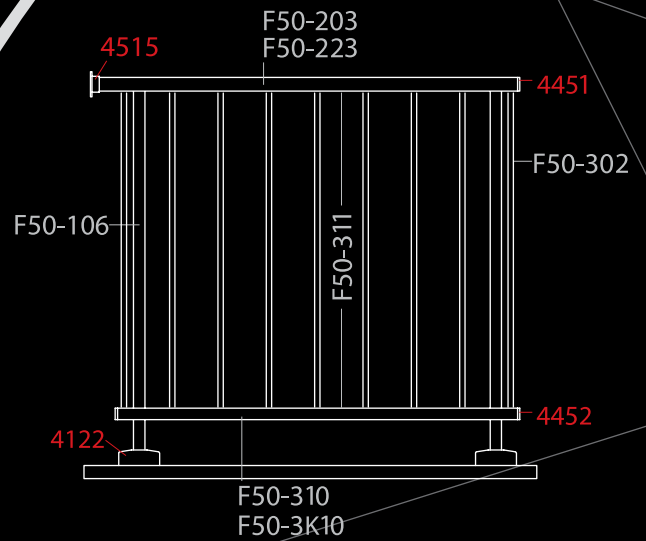

F50-203

Διαιρούμενη κουραστή 30x80

F50-223

Καπάκι κουραστής



4451

Τάπα κουραστής F50-203

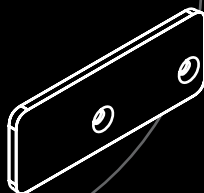

F50-106

Κολώνα στήριξης 40x40

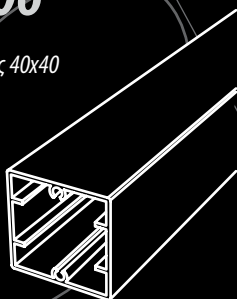

4122

Πέλμα στήριξης
για κολώνα F50-102,
F50-106

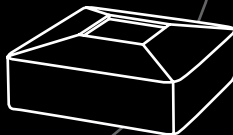

F50-310

Οδηγός τζαμιού 10-12mm
και προφίλ F50-302

F50-3K10

Καπάκι οδηγού

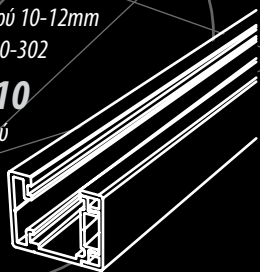

F50-311

Καπάκι οδηγού F50-310 και
κουραστής F50-203

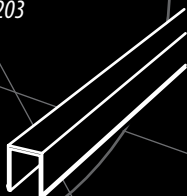

4332

Σύνδεσμος μεταβλητής
γωνίας F50-201

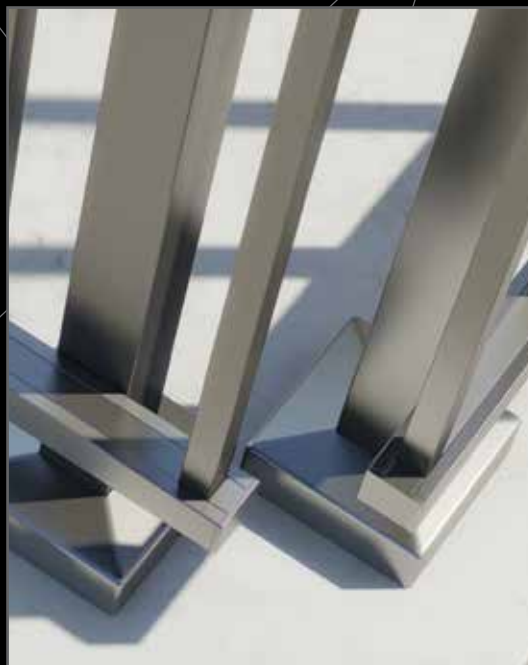
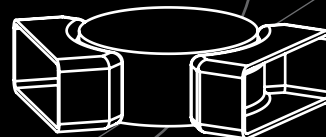



μοντέλα



προφίλ



εξαρτήματα



κανόνες εγκατάστασης



Προφίλ

F50-100

Κολώνα στήριξης Ø42

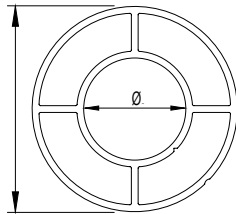

F50-104

Κολώνα Ø42

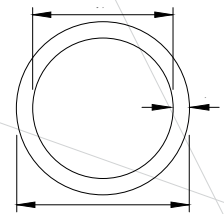
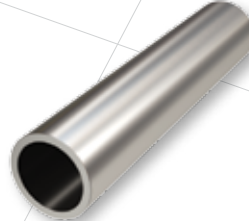

F50-101

Κολώνα στήριξης Ø50



F50-121

Καπάκι κολώνας

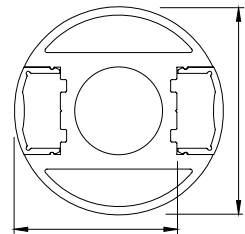
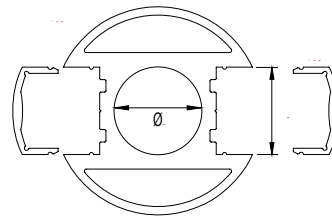

F50-102

Κολώνα στήριξης 40x40

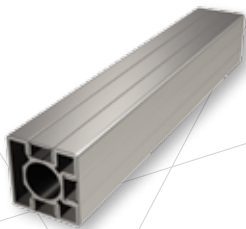

F50-122

Καπάκι κολώνας

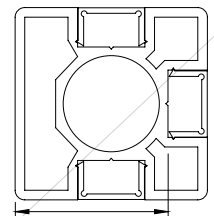
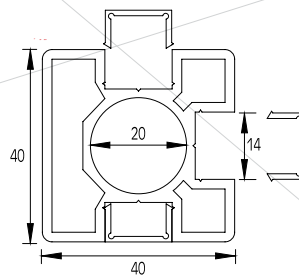

F50-103

Κολώνα στήριξης Ø42



F50-123

Καπάκι κολώνας

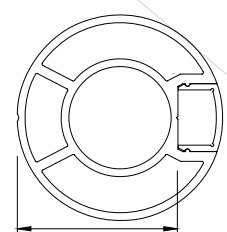
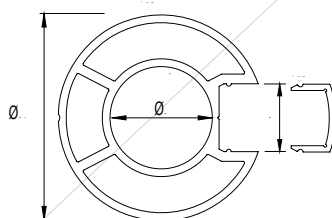



Προφίλ

F50-106

Κολώνα στήριξης 40x40

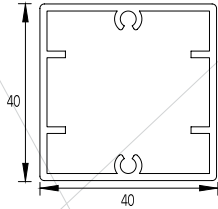

F50-107

Κολώνα Ø42 ενισχυμένη

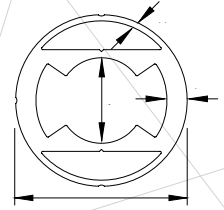
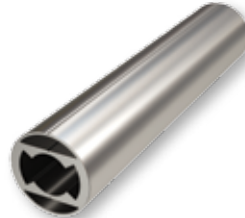

F50-200

Κουπαστή Ø50

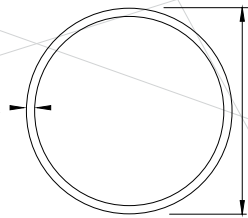

F50-201

Κουπαστή 30x80

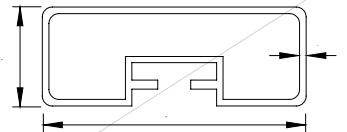
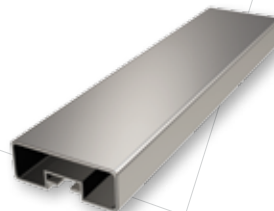

F50-203

Διαιρούμενη κουπαστή 30x80

F50-223

Καπάκι διαιρούμενης κουπαστής

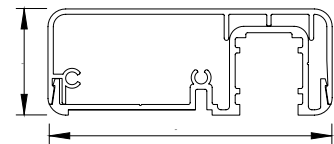
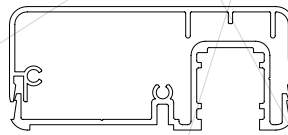
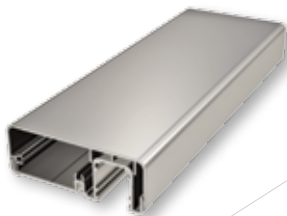

F50-205

Προφίλ Ø50

NEW

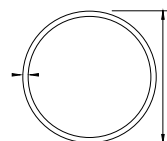

F50-300

Προφίλ Ø16x1,3

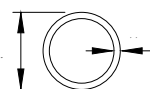



μοντέλα



προφίλ



εξαρτήματα



κανόνες εγκατάστασης



Προφίλ

F50-301

Προφίλ Ø16x3,5

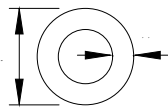

F50-302

Προφίλ K16x16x2

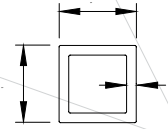
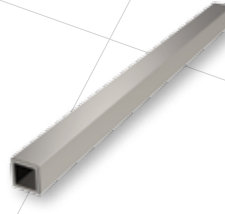

F50-303

Προφίλ Ø16 με υποδοχή για βίδα

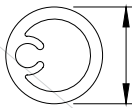

F50-304

Προφίλ Ø26

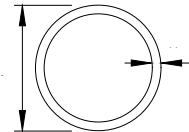

F50-305

Οδηγός για τζάμι

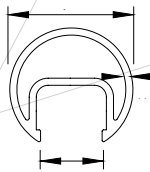

F50-306

Οδηγός διάτρητος Ø26 για προφίλ F50-303

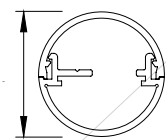

F50-307

Οδηγός Ø30



F50-327

Καπάκι οδηγού

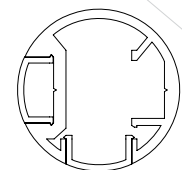
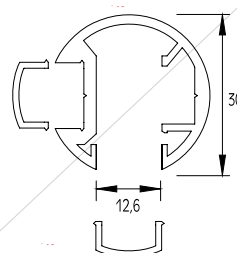



Προφίλ

F50-308

Κολώνα K12x12x2



F50-311

Καπάκι οδηγού F50-310 και κουπαστής F50-203

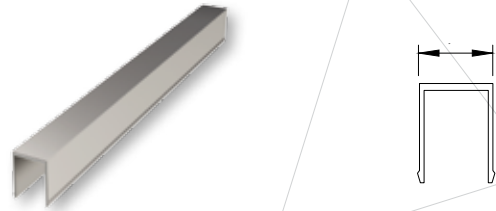

F50-310

Οδηγός τζαμιού 10-12mm και προφίλ F50-302

F50-3K10

Καπάκι οδηγού

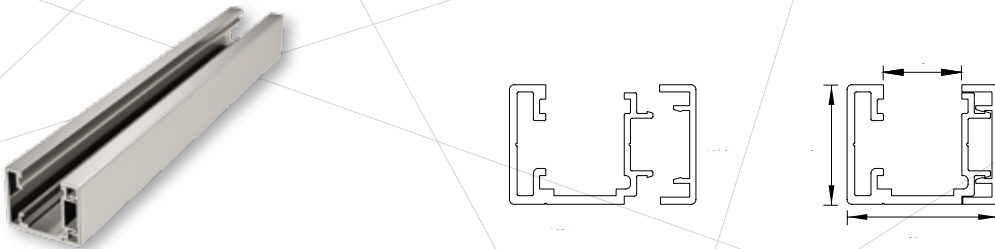

F50-312

Οδηγός τζαμιού 10-12mm και προφίλ F50-302

F50-3K10

Καπάκι οδηγού

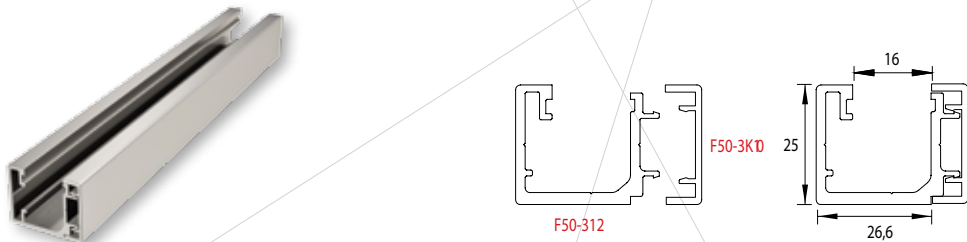

F50-108

Προφίλ κολώνας Blade

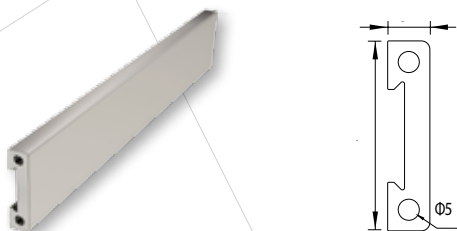

59-009

Προφίλ 40x20

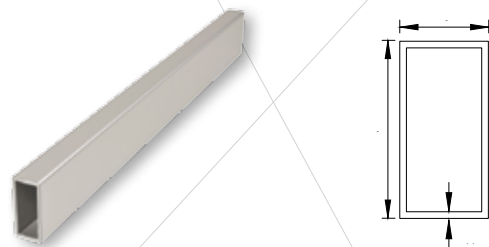



μοντέλα



προφίλ



εξαρτήματα



κανόνες εγκατάστασης



Εξαρτήματα

4112 Πέλασμα στήριξης εξωτερικό για κολώνα Ø42

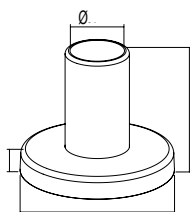

Συσκευασία 20 τεμ.

4115 Πέλασμα στήριξης για κολώνα Ø42

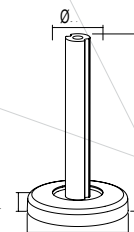

Συσκευασία 40 τεμ.

4116 Στήριγμα κουπαστής F50-200

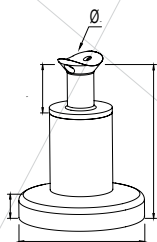

Συσκευασία 20 τεμ.

4117 Πέλασμα στήριξης για κολώνα Ø42

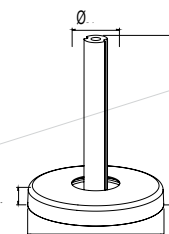

Συσκευασία 20 τεμ.

4119 Πέλασμα στήριξης για κολώνα Ø50

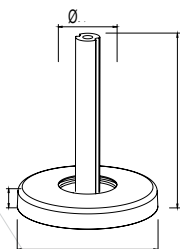

Συσκευασία 20 τεμ.

4121 Πέλασμα στήριξης για κολώνα Ø42

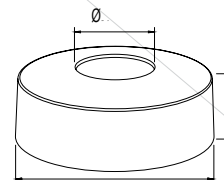
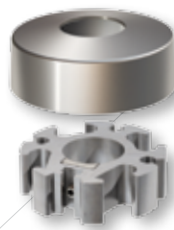

Συσκευασία 20 τεμ.



Εξαρτήματα

4122 Πέλας στήριξης για κολώνα 40x40

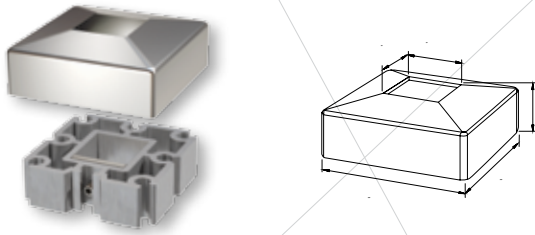

Συσκευασία 20 τεμ.

4124 Πέλας στήριξης για κολώνα 40x40

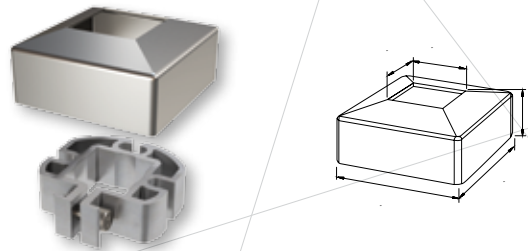

Συσκευασία 20 τεμ.

4126 Πέλας στήριξης για κολώνα Ø42

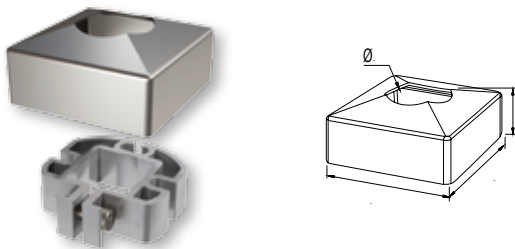

Συσκευασία 20 τεμ.

4127 Πέλας στήριξης για κολώνα Ø42 βαρέως τύπου

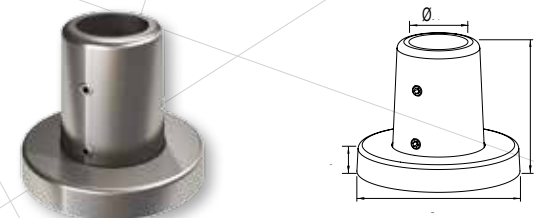

Συσκευασία 20 τεμ.

4137 Στήριγμα τζαμιού μονό 8-10mm για κολώνα F50-101



Συσκευασία 10 τεμ.

4138 Στήριγμα τζαμιού μονό 8-10mm έτοιμης κολώνας 4620

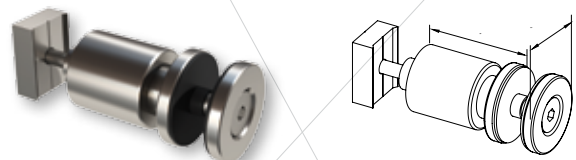

Συσκευασία 10 τεμ.



μοντέλα



προφίλ



εξαρτήματα



κανόνες εγκατάστασης



Εξαρτήματα

4139 Εξωτερικό στήριγμα κολώνας 40x40

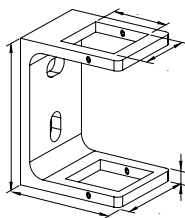
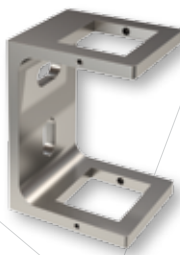

Συσκευασία 12 τεμ.

4140 Επιτοίχιο στήριγμα κουπαστής F50-200

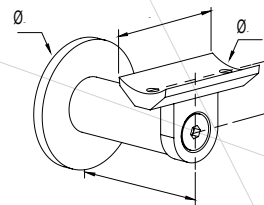
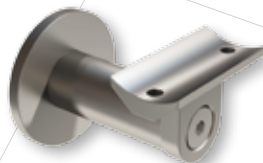

Συσκευασία 20 τεμ.

4141 Επιτοίχιο σταθερό στήριγμα κουπαστής F50-200

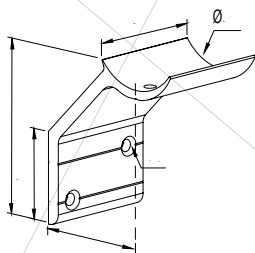
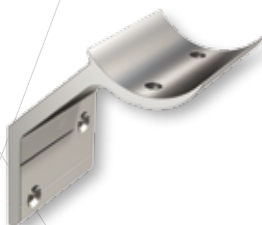

Συσκευασία 20 τεμ.

4142 Εξωτερικό στήριγμα κολώνας F50-108

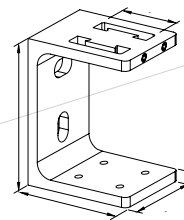

Συσκευασία 12 τεμ.

4143 Εξωτερικό στήριγμα κολώνας F50-100/103

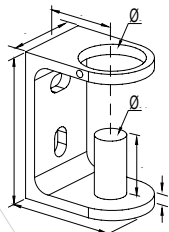
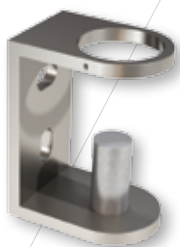

Συσκευασία 12 τεμ.

4144 Εξωτερικό στήριγμα κολώνας F50-102

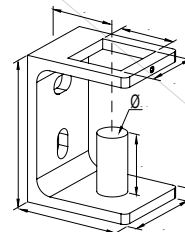
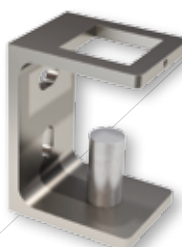

Συσκευασία 12 τεμ.



Εξαρτήματα

4146

Στήριγμα τζαμιού 8-10mm, μονό, έτοιμης κολώνας 4620

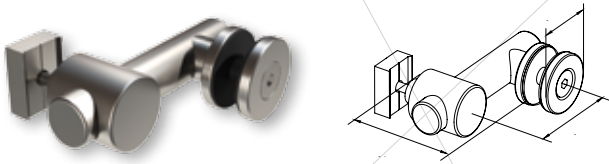

Συσκευασία 10 τεμ.

4147

Στήριγμα τζαμιού 8-10mm, διπλό, έτοιμης κολώνας 4620

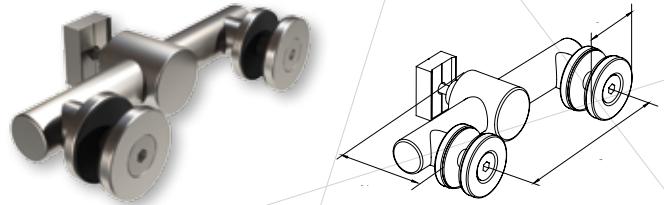

Συσκευασία 20 τεμ.

4165

Επιτοίχιο στήριγμα κουπαστής F50-200

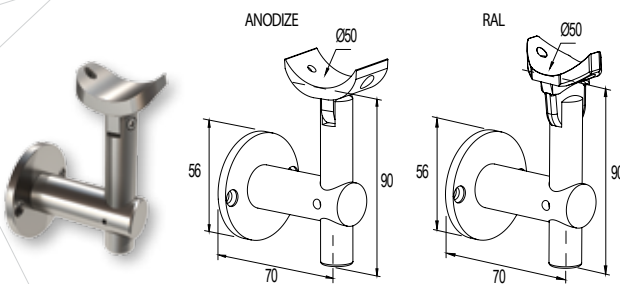

Συσκευασία 20 τεμ. 2 τεμ.

4166

Επιτοίχιο στήριγμα για κολώνα Ø42

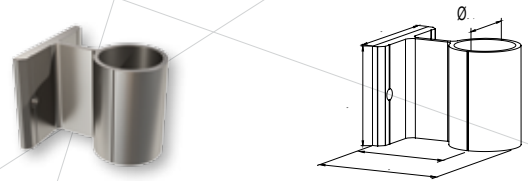

Συσκευασία 10 τεμ.

4167

Ενδοδαπέδιο στήριγμα για κολώνες F50-100/101/103/107



Συσκευασία 25 τεμ.

4168

Στήριγμα τζαμιού 8-10mm

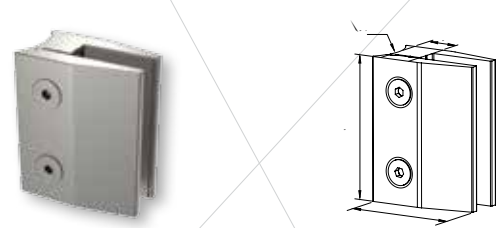

Συσκευασία 50 τεμ. 4 τεμ.



μοντέλα



προφίλ



εξαρτήματα



κανόνες εγκατάστασης



Εξαρτήματα

4169

Στήριγμα κουπαστής Ø50 - κολώνας Ø42
(εξωτερικό)

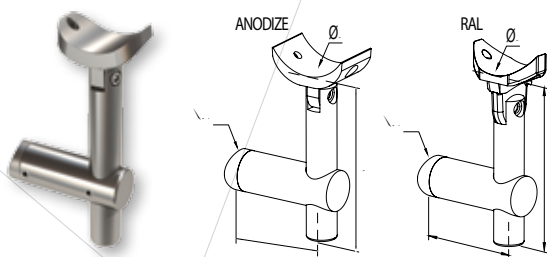

Συσκευασία 10 τεμ. 4 τεμ.

4169B

Στήριγμα κουπαστής F50-200 με κολώνα F50-100

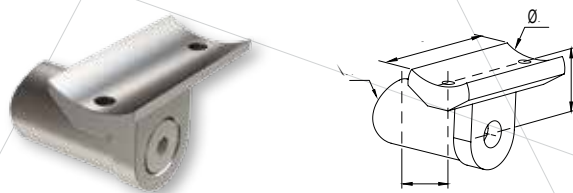

Συσκευασία 40 τεμ.

4172

Στήριγμα τζαμιού 6-8mm κολώνας Ø42



Συσκευασία 50 τεμ.

4173

Στήριγμα τζαμιού 8-10mm κολώνας Ø42



Συσκευασία 50 τεμ.

4177

Μεντεσές κολώνας F50-100

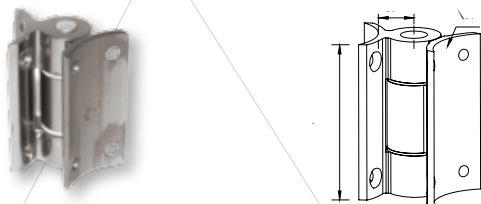

Συσκευασία 10 τεμ.

4179

Στήριγμα κουπαστής F50-200 κολώνα F50-101

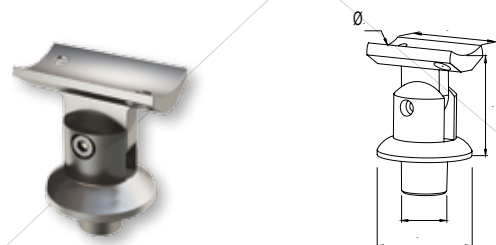

Συσκευασία 20 τεμ.



Εξαρτήματα

4180 Στήριγμα κουπαστής F50-200 με κολώνα F50-101

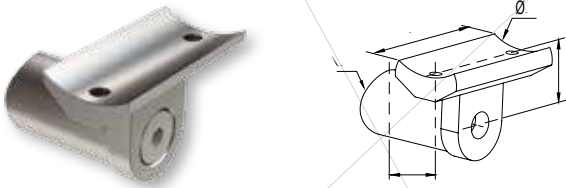

Συσκευασία 40 τεμ.

4181 Στήριγμα τζαμιού 8-10mm μονό κολώνας Ø50

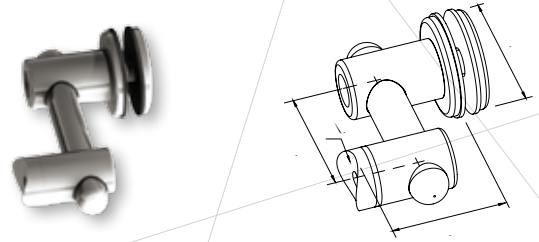

Συσκευασία 10 τεμ.

4182 Στήριγμα τζαμιού 8-10mm διπλό κολώνας Ø50

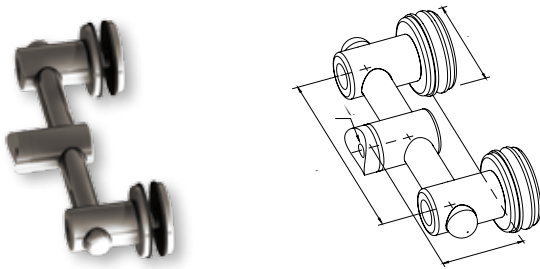

Συσκευασία 20 τεμ.

4184 Εξωτερικό στήριγμα κολώνας Ø50



Συσκευασία 20 τεμ.

4186 Σύρτης κολώνας F50-100

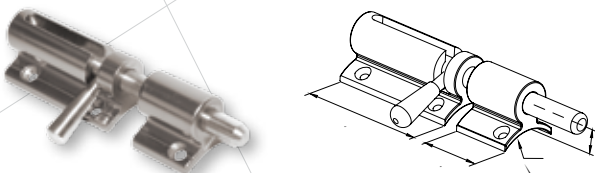

Συσκευασία 10 τεμ.

4188 Ενδοδαπέδιο στήριγμα για κολώνα F50-102

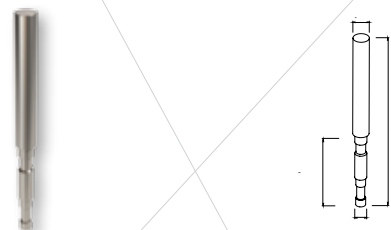

Συσκευασία 25 τεμ.



μοντέλα



προφίλ



εξαρτήματα



κανόνες εγκατάστασης



Εξαρτήματα

4189 Στήριγμα τζαμιού 8-10mm για κολώνα F50-102

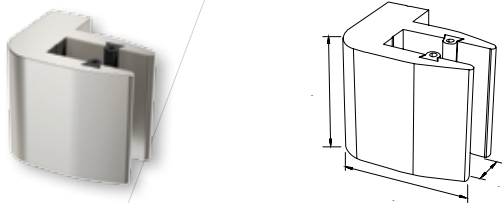

Συσκευασία 20 τεμ.

4190 Στήριγμα τζαμιού 8-10mm για κολώνα F50-102

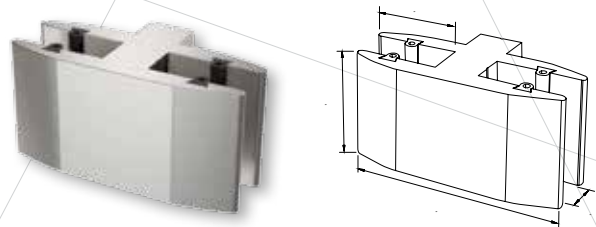

Συσκευασία 50 τεμ.

4191 Στήριγμα τζαμιού 8-10mm για κολώνα F50-103

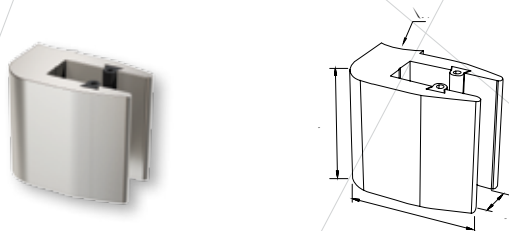

Συσκευασία 20 τεμ.

4192 Στήριγμα τζαμιού 8-10mm για κολώνα F50-103

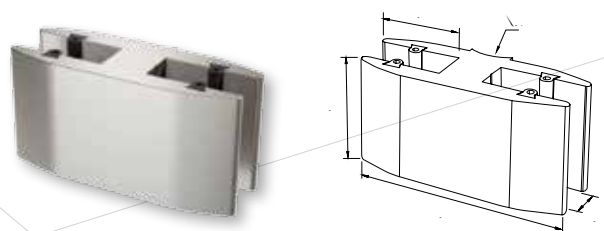

Συσκευασία 50 τεμ.

4193 Στήριγμα τζαμιού 8-10mm για κολώνα F50-102/106

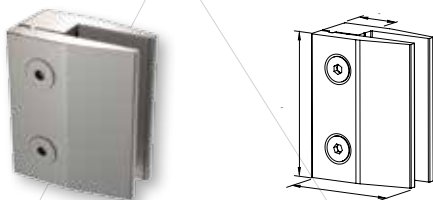

Συσκευασία 50 τεμ.

4194 Επιτοίχιο στήριγμα για κολώνα Ø42

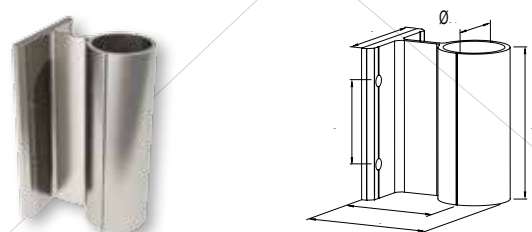

Συσκευασία 20 τεμ.



Εξαρτήματα

4195 Διπλό στήριγμα τζαμιού 19-22mm κολώνας Ø42

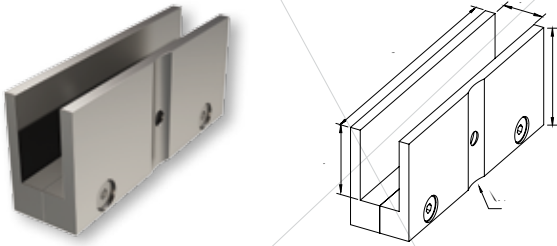

Συσκευασία 10 τεμ.

4218 Σύνδεσμος κουπαστών Ø50

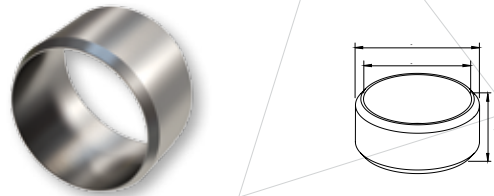

Συσκευασία 20 τεμ.

4219 Γωνιακός σύνδεσμος 90° κουπαστών Ø50

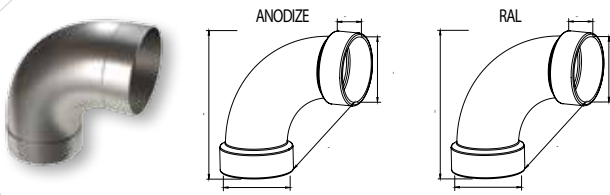

Συσκευασία 20 τεμ.

4224 Σύνδ. κολώνας-κολώνας F50-100 (κάθετη ένωση)

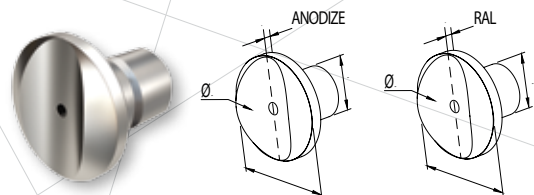

Συσκευασία 50 τεμ. 4 τεμ.

4225 Σύνδεσμος κολώνας F50-100 με προφίλ Ø26 εσωτερικής στήριξης



Συσκευασία 50 τεμ. 4 τεμ.

4228 Σύνδεσμος 90° για προφίλ Ø16

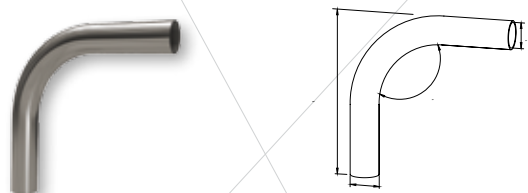

Συσκευασία 40 τεμ.



μοντέλα



προφίλ



εξαρτήματα



κανόνες εγκατάστασης



Εξαρτήματα

4229 Σύνδεσμος 135° για προφίλ Ø16

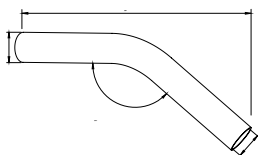

Συσκευασία 40 τεμ.

4230 Σύνδεσμος για προφίλ Ø16 ευθεία

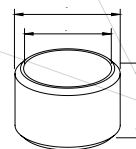

Συσκευασία 100 τεμ.

4231 Γωνιακός σύνδεσμος 90° κουπαστών Ø50 - κολώνας Ø42

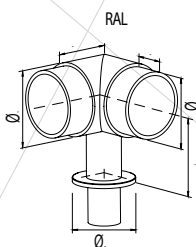
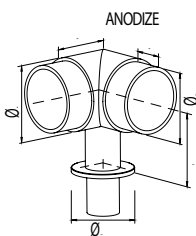

Συσκευασία 15 τεμ. 5 τεμ.

4232 Σύνδεσμος κολώνας F50-100 με προφίλ F50-302 (Κ16x16) εξωτερικής στήριξης

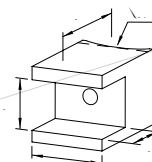

Συσκευασία 100 τεμ. 12 τεμ.

4235 Γωνιακός σύνδεσμος 90° κουπαστών Ø50 κολώνα F50-101

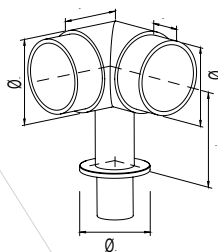

Συσκευασία 10 τεμ.

4240 Σύνδεσμος F50-307 με F50-102

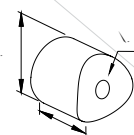
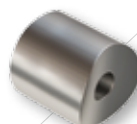

Συσκευασία 20 τεμ.



Εξαρτήματα

4241 Σύνδεσμος κουπαστών Ø50 (εσωτερικός)

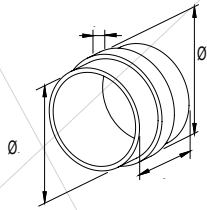

Συσκευασία 20 τεμ.

4242 Σύνδεσμος οδηγών Ø30 (ευθεία)

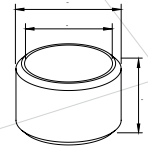

Συσκευασία 20 τεμ.

4243 Σύνδεσμος 90° οδηγού F50-307

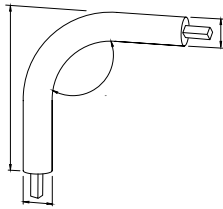

Συσκευασία 10 τεμ.

4244 Σύνδεσμος κολώνας F50-102/106 με προφίλ Ø26 (εσωτερική στήριξη)

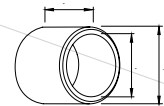

Συσκευασία 50 τεμ. 6 τεμ.

4245 Σύνδεσμος κολώνας F50-102/106 με προφίλ F50-302 (K16x16)

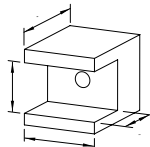
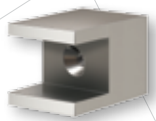

Συσκευασία 100 τεμ. 12 τεμ.

4248 Αντάπτορας κολώνας F50-104

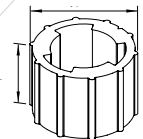
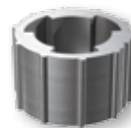

Συσκευασία 50 τεμ.



μοντέλα



προφίλ



εξαρτήματα



κανόνες εγκατάστασης



Εξαρτήματα

4249

Σύνδεσμος κουπαστών 80x30 ευθεία

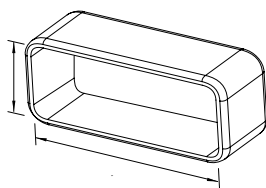

Συσκευασία 20 τεμ.

4250

Γωνία σύνδεσης 90° κουπαστής F50-201

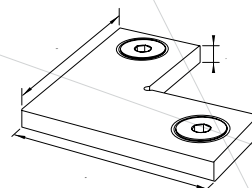
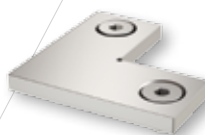

Συσκευασία 50 τεμ.

4252

Σύνδεσμος κολώνας F50-100 με προφίλ Ø26

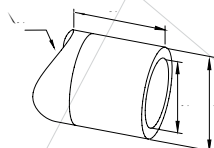

Συσκευασία 50 τεμ.

4256

Γωνιακός Σύνδεσμος 90° κουπαστής F50-200

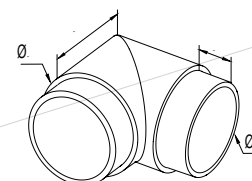

Συσκευασία 15 τεμ.

4257

Σύνδεσμος κουπαστής - κουπαστής F50-200 (κάθετη ένωση)

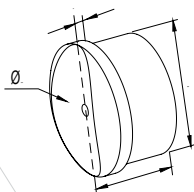

Συσκευασία 50 τεμ.

4302

Σύνδεσμος μεταβλητής γωνίας για προφίλ Ø16

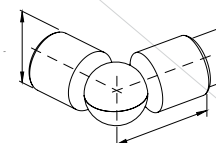

Συσκευασία 50 τεμ. 4 τεμ.



Εξαρτήματα

4312 Σύνδεσμος κολώνας F50-100 με προφίλ Ø16

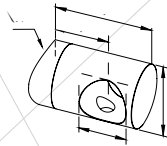

Συσκευασία 12 τεμ.

4314 Στήριγμα κουπαστής Ø50 - κολώνας Ø42 (ευθεία)

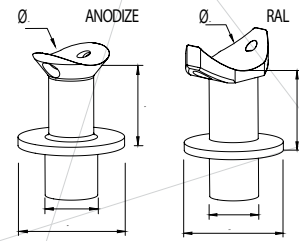

Συσκευασία 50 τεμ. 4 τεμ.

4316 Στήριγμα κουπαστής Ø50 - κολώνας Ø42 (σκάλα)

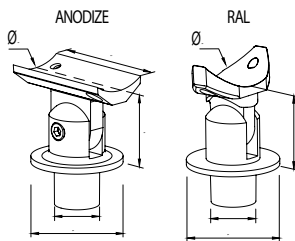

Συσκευασία 40 τεμ. 4 τεμ.

4319 Σύνδεσμος μεταβλητής γωνίας κουπαστών Ø50 - κολώνας Ø42

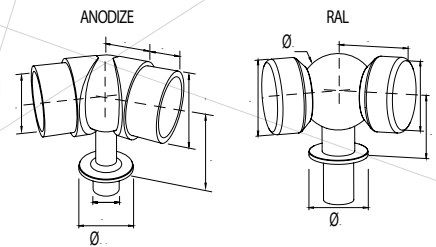
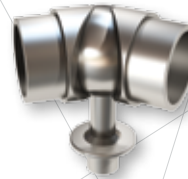

Συσκευασία 15 τεμ.

4322 Σύνδεσμος ροζέτας τζαμιού με προφίλ Ø16

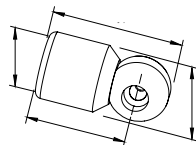

Συσκευασία 40 τεμ.

4323 Σύνδεσμος μεταβλητής γωνίας προφίλ Ø16 - κολώνα F50-100 (ασφάλεια τζαμιού)

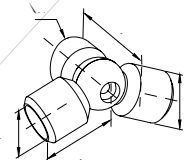

Συσκευασία 20 τεμ.



μοντέλα



προφίλ



εξαρτήματα



κανόνες εγκατάστασης



Εξαρτήματα

4324

Οριζόντιος σύνδεσμος μεταβλητής γωνίας προφίλ Ø16-κολώνας F50-100

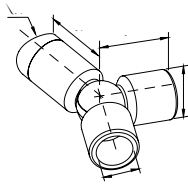

Συσκευασία 20 τεμ. 4 τεμ.

4328

Σύνδεσμος F50-102 με F50-201

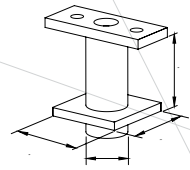

Συσκευασία 40 τεμ.

4329

Σύνδεσμος μεταβλητής γωνίας κουπαστών Ø50

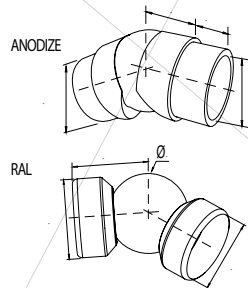

Συσκευασία 15 τεμ.

4332

Σύνδεσμος μεταβλητής γωνίας F50-201/203

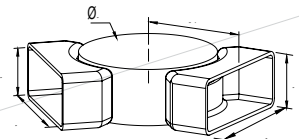
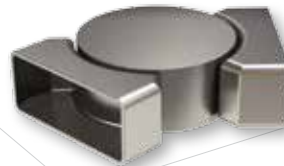

Συσκευασία 10 τεμ.

4333

Σύνδεσμος μεταβλητής γωνίας F50-307

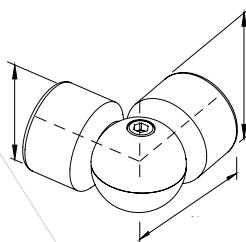

Συσκευασία 20 τεμ.

4335

Άρθρωση κολώνας F50-100 με προφίλ Ø26

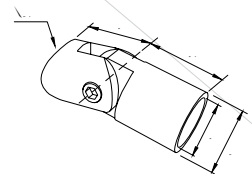

Συσκευασία 40 τεμ. 4 τεμ.



Εξαρτήματα

4337

Σύνδεσμος F50-100 με F50-201



Συσκευασία 40 τεμ.

4341

Σύνδεσμος κολώνας F50-100 με προφίλ F50-302 (K16x16)



Συσκευασία 50 τεμ. 12 τεμ.

4342

Σύνδεσμος μεταβλητής γωνίας προφίλ F50-302 (K16x16)



Συσκευασία 50 τεμ. 12 τεμ.

4343

Σύνδεσμος έτοιμης κολώνας 4620 με Ø16



Συσκευασία 50 τεμ. 12 τεμ.

4344

Σύνδεσμος F50-100 με F50-200 (σκάλα)

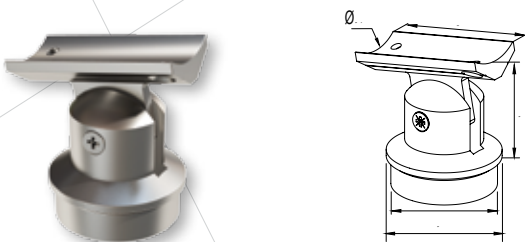

Συσκευασία 50 τεμ.

4345

Στήριγμα κουπαστής F50-201 - κολώνας F50-102 (σκάλα)



Συσκευασία 40 τεμ.



μοντέλα



προφίλ



εξαρτήματα



κανόνες εγκατάστασης



Εξαρτήματα

4346

Σύνδεσμος μεταβλητής γωνίας κουπαστών 80x30 (σκάλα)

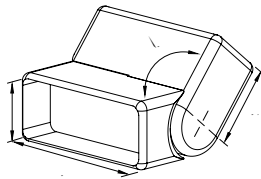

Συσκευασία 15 τεμ.

4347

Γωνιακός σύνδεσμος μεταβλητής γωνίας κουπαστών 80x30 (σκάλα)

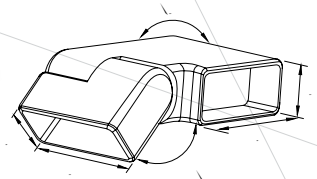

Συσκευασία 10 τεμ.

4348

Σύνδεσμος κολώνας F50-101 με προφίλ Ø26

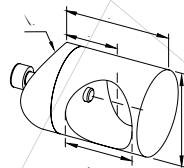

Συσκευασία 50 τεμ. 3 τεμ.

4348B

Σύνδεσμος κολώνας F50-101 με προφίλ Ø26

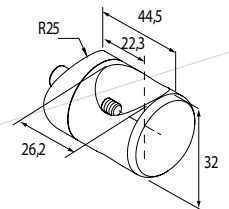

Συσκευασία 50 τεμ.

4349

Άρθρωση κολώνας F50-102 με προφίλ Ø26

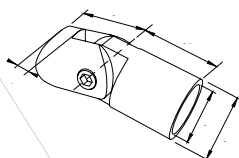

Συσκευασία 20 τεμ. 4 τεμ.

4352

Σύνδεσμος μεταβλητής γωνίας προφίλ Ø26

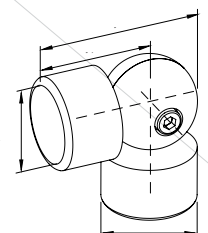

Συσκευασία 20 τεμ.



Εξαρτήματα

4355

Στήριγμα κουραστής F50-100 -
κολώνας F50-100 (σκάλα)

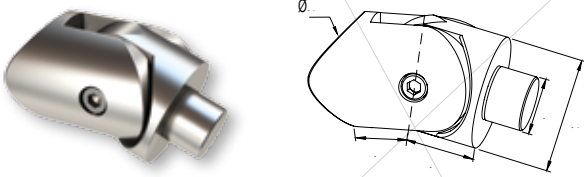

Συσκευασία 30 τεμ.

4356

Στήριγμα κουραστής F50-200 -
κολώνας F50-102 (σκάλα)

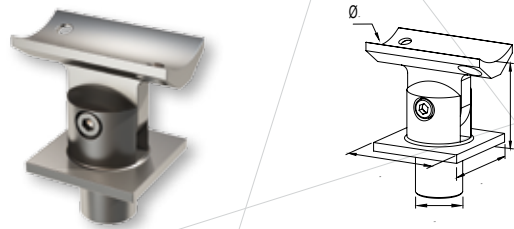

Συσκευασία 50 τεμ.

4357

Σύνδεσμος μεταβλητής γωνίας κουραστής
80x30 - κολώνας F50-102

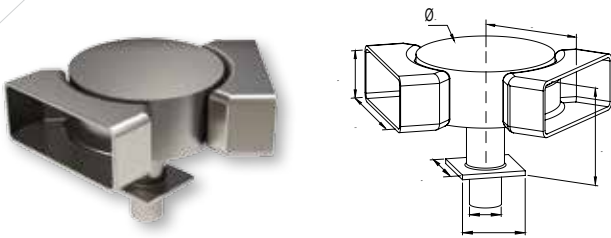

Συσκευασία 2 τεμ.

4358

Σύνδεσμος κολώνας F50-102 με προφίλ Ø26



Συσκευασία 50 τεμ. 3 τεμ.

4359

Σύνδεσμος κολώνας F50-102 με προφίλ Ø16



Συσκευασία 50 τεμ. 12 τεμ.

4360

Σύνδεσμος μεταβλητής γωνίας προφίλ Ø16 -
κολώνας F50-102



Συσκευασία 20 τεμ.



μοντέλα



προφίλ



εξαρτήματα



κανόνες εγκατάστασης



Εξαρτήματα

4434

Τάπα κουπαστής F50-200

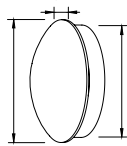



Συσκευασία 50 τεμ. 

4435

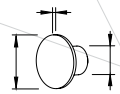
Τάπα για προφίλ F50-301 (Ø16x3,5)





Συσκευασία 100 τεμ.  24 τεμ. 

4436

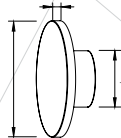
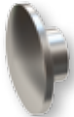
Τάπα κολώνας F50-100





Συσκευασία 50 τεμ.  4 τεμ. 

4437

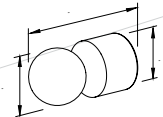
Τελείωμα για προφίλ Ø16





Συσκευασία 50 τεμ.  12 τεμ. 

4438

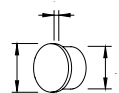
Τάπα για προφίλ F50-300 (Ø16x1,3)



Συσκευασία 50 τεμ.  24 τεμ. 

4443

Τάπα κολώνας F50-101

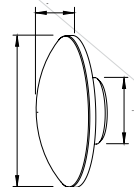

Συσκευασία 20 τεμ. 



Εξαρτήματα

4444 Τάπα για προφίλ F50-302 (Κ16x16)



Συσκευασία 50 τεμ. 24 τεμ.

4446 Τάπα οδηγού F50-307



Συσκευασία 50 τεμ.

4447 Τάπα κουραστικής F50-201

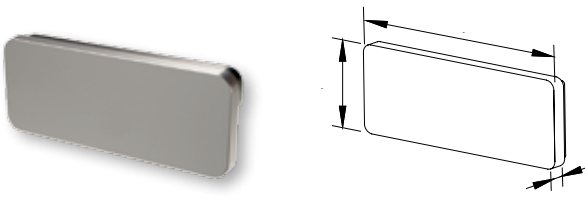

Συσκευασία 20 τεμ.

4448 Τάπα κολώνας F50-102



Συσκευασία 40 τεμ.

4451 Τάπα κουραστικής F50-203



Συσκευασία 20 τεμ.

4452 Τάπα οδηγού F50-310



Συσκευασία 40 τεμ. 12 τεμ.



μοντέλα



προφίλ



εξαρτήματα



κανόνες εγκατάστασης



Εξαρτήματα

4453

Τάπα κουπαστής F50-200 επίπεδη

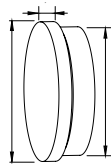

Συσκευασία 50 τεμ.

4461

Τάπα για προφίλ Ø26 F50-304

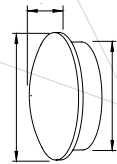

Συσκευασία 50 τεμ.

4464

Τάπα προφίλ 59-009, 40x20

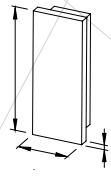

Συσκευασία 50 τεμ.

4509Z

Αρμοκάλυπτρο κουπαστής Ø50 με καπάκι

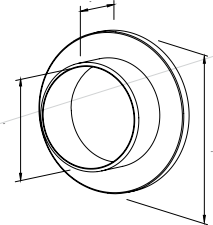

Συσκευασία 20 τεμ. 4 τεμ.

4510

Αρμοκάλυπτρο κολώνας Ø42

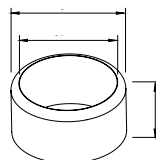
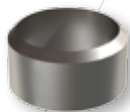

Συσκευασία 50 τεμ. 4 τεμ.

4513

Αρμοκάλυπτρο κολώνας F50-101

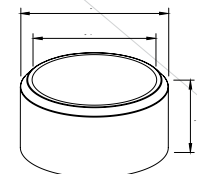

Συσκευασία 40 τεμ.



Εξαρτήματα

4514 Αρμοκάλυπτρο κολώνας F50-102

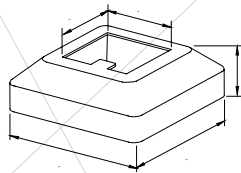
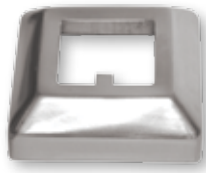

Συσκευασία 50 τεμ.

4515Z Αρμοκάλυπτρο κουπαστής F50-201/203

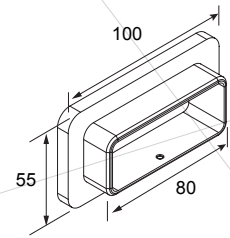

Συσκευασία 40 τεμ.

4518 Αρμοκάλυπτρο-άρθρωση κουπαστής Ø50 με καπάκι (σκάλα)

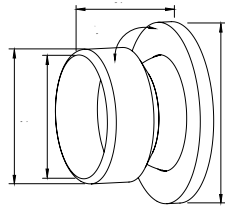

Συσκευασία 20 τεμ.

4611 Ροζέτα Ø100 - τζαμιού

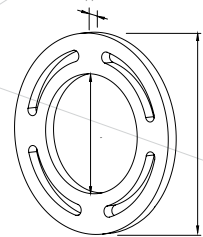

Συσκευασία 20 τεμ.

4618 Ροζέτα για προφίλ Ø16

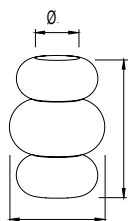

Συσκευασία 50 τεμ.

4670 Στοιχείο ψάθας Vertical-D

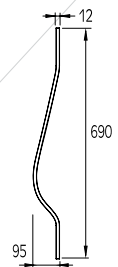

Συσκευασία 100 τεμ.



μοντέλα



προφίλ



εξαρτήματα



κανόνες εγκατάστασης



Εξαρτήματα

4680

Στοιχείο ψάθας Vertical-D

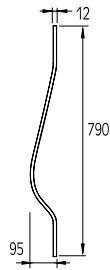

Συσκευασία 100 τεμ.

F85-452

Επιτοίχιο στήριγμα κουπαστής F50-201

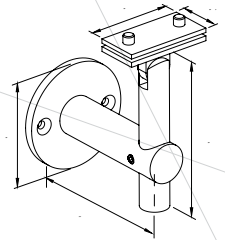

Συσκευασία 40 τεμ.

4902

Λάστιχο σφήνα τύπου "U" οδηγού F50-310 για τζάμι 10mm

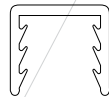
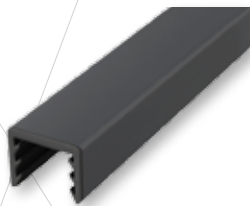

Συσκευασία 50 m

US530-3PRX

Λάστιχο σφήνα οδηγού F50-310 / F50-203 για τζάμι 12mm



Συσκευασία 50 m

4910

Λάστιχο σφήνα τύπου "U" οδηγού για τζάμι 10,76mm (5mm-2PVB-5mm)

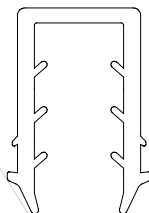

Συσκευασία 75 m

4911

Λάστιχο σφήνα τύπου "U" οδηγού για τζάμι 11,52mm (5mm-4PVB-5mm) έως 12mm

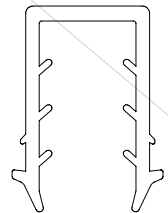

Συσκευασία 75 m



Εξαρτήματα *Blade*

Έτοιμη κολώνα Blade

4620-050

Ύψος 50cm

4620-095

Ύψος 95cm

4620-100

Ύψος 100cm

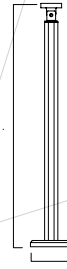
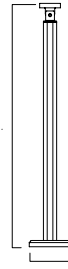

Συσκευασία 1 τεμ.

4620-310

Στήριγμα κουπαστής F50-200 -
έτοιμης κολώνας 4620 (σκάλα)

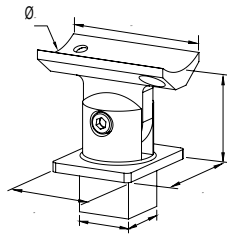

Συσκευασία 50 τεμ.

4620-311

Στήριγμα κουπαστής Ø42 -
έτοιμης κολώνας 4620 (σκάλα)

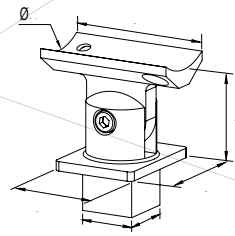

Συσκευασία 50 τεμ.

4620-312

Στήριγμα κουπαστής Ø50 -
έτοιμης κολώνας 4620 (σκάλα)

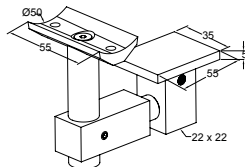
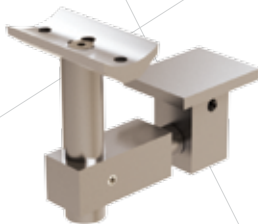

Συσκευασία 50 τεμ.

4620-320

Πέλμα στήριξης κολώνας F50-108

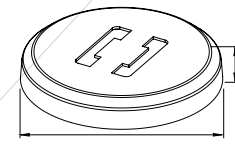

Συσκευασία 50 τεμ.



μοντέλα



προφίλ



εξαρτήματα



κανόνες εγκατάστασης



Υλικά συναρμολόγησης

F50-K42

Καλίμπρα εφαρμογής προφίλ

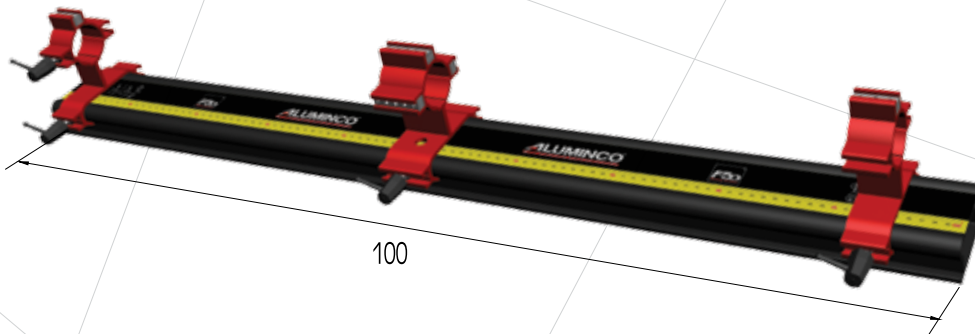

Συσκευασία 1 τεμ.

6K9450

Εποξική κόλλα 50ml



- Σε αναλογία 1:1
- Χρόνος εργασίας 7-8 λεπτά
- Χρόνος αρχικής συγκόλλησης 15-18 λεπτά
- Χρόνος πλήρους συγκόλλησης 3-6 ώρες

6KA100

Αναμικτήρας εποξικής κόλλας ανταλλακτικό



Συσκευασία 10 τεμ.

Συσκευασία 10 τεμ.

UA320.01ELA

Χημικό βύσμα για ενδοδαπέδια στηρίγματα 4167 και 4188



- Χρόνος σκλήρυνσης 15-20 λεπτά

6KA102

Αναμικτήρας χημικού βύσματος ανταλλακτικό



Συσκευασία 20 τεμ.

Συσκευασία 20 τεμ.

6KA200

Πιστόλι εφαρμογής εποξικής κόλλας 50ml



86

Συσκευασία 1 τεμ.



Υλικά συναρμολόγησης

Μπετόβιδα φρεζάτη Torx

Κωδικός	Διαστάσεις dxL	Πρόσθετα χαρακτηριστικά	Αυτοδιάτρητη	Συσκευασία
..	7,5x92	ΓΑΛΒΑΝΙΖΕ / ΜΠΕΤΟΝ / ΤΟΥΒΛΟ / TORX	OXI	150/κουτί
..	7,5x112	ΓΑΛΒΑΝΙΖΕ / ΜΑΡΜΑΡΟ / ΤΟΥΒΛΟ / TORX	OXI	150/κουτί

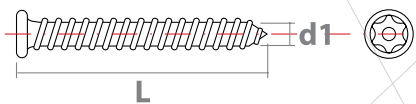

Εργαλείο ΤΡΥΠΑΝΙ No 6 / ΜΥΘΗ TORX T30

ΥΠΟΧΡΕΩΤΙΚΗ ΧΡΗΣΗ ΡΥΤΙΝΗΣ

Εξαρτήματα



Τρυπανόβιδα φρεζάτη σταυρός

Κωδικός	Διαστάσεις dxL	Πρόσθετα χαρακτηριστικά	Αυτοδιάτρητη	Συσκευασία
..	4,2x19 DIN 7504P	INOX / Για αλουμίνιο	ΝΑΙ	1000/κουτί

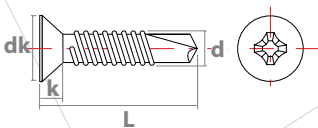

Εργαλείο ΜΥΘΗ ΣΤΑΥΡΟΣ PH2

Εξαρτήματα





μοντέλα



προφίλ



εξαρτήματα



κανόνες εγκατάστασης



Υλικά συναρμολόγησης

Τρυπανόβιδα φρεζάτη σταυρός

Κωδικός	Διαστάσεις dxL	Πρόσθετα χαρακτηριστικά	Αυτοδιάτρητη	Συσκευασία
..	4,8x38 DIN 7504P	INOX / Για αλουμίνιο	ΝΑΙ	200/κουτί

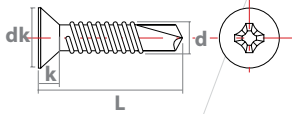

Εργαλείο ΜΥΤΗ ΣΤΑΥΡΟΣ PH2

Εξαρτήματα

4168 2 τεμ./εξαρτ.	4169B 1 τεμ./εξαρτ.	4172 2 τεμ./εξαρτ.	4173 2 τεμ./εξαρτ.	4180 1 τεμ./εξαρτ.	4181 1 τεμ./εξαρτ.	4182 1 τεμ./εξαρτ.	4186 6 τεμ./εξαρτ.	4189 2 τεμ./εξαρτ.	4190 2 τεμ./εξαρτ.
4191 2 τεμ./εξαρτ.	4192 2 τεμ./εξαρτ.	4193 2 τεμ./εξαρτ.	4225 1 τεμ./εξαρτ.	4240 1 τεμ./εξαρτ.	4244 1 τεμ./εξαρτ.	4252 1 τεμ./εξαρτ.	4257 1 τεμ./εξαρτ.	4335 1 τεμ./εξαρτ.	4349 1 τεμ./εξαρτ.
4355 2 τεμ./εξαρτ.	4358 1 τεμ./εξαρτ.								

Τρυπανόβιδα φρεζάτη σταυρός

Κωδικός	Διαστάσεις dxL	Πρόσθετα χαρακτηριστικά	Αυτοδιάτρητη	Συσκευασία
..	4,2x38 DIN 7504P	INOX / Για αλουμίνιο	ΝΑΙ	500/κουτί

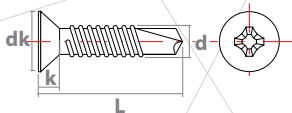

Εργαλείο ΜΥΤΗ ΣΤΑΥΡΟΣ PH2

Εξαρτήματα

4224 1 τεμ./εξαρτ.	4232 1 τεμ./εξαρτ.	4245 1 τεμ./εξαρτ.	4312 1 τεμ./εξαρτ.	4323 1 τεμ./εξαρτ.	4324 1 τεμ./εξαρτ.	4341 1 τεμ./εξαρτ.	4359 1 τεμ./εξαρτ.	4360 1 τεμ./εξαρτ.



Υλικά συναρμολόγησης

Λαμαρινόβιδα φρεζάτη σταυρός / Ούπατ

Κωδικός	Διαστάσεις dxL	Πρόσθετα χαρακτηριστικά	Αυτοδιάτρητη	Συσκευασία
..	4,8x38 DIN 7982	INOX / Για πλαστικό ΟΥΠΑΤ Νο6	ΟΧΙ	200/κουτί

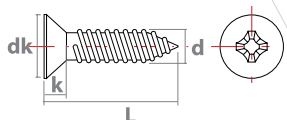

Εργαλείο ΜΥΘΗ ΣΤΑΥΡΟΣ PH2

Κωδικός	Διαστάσεις dxL	Πρόσθετα χαρακτηριστικά	Αυτοδιάτρητη	Συσκευασία
..	No 6 x 30	Πλαστικό / 4,8x38	-	500/κουτί

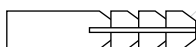

Εργαλείο ΤΡΥΠΑΝΙ No 6

Εξαρτήματα



4141 2 τεμ./εξαρτ. **4165** 2 τεμ./εξαρτ. **4509Z** 4 τεμ./εξαρτ. **4515** 4 τεμ./εξαρτ. **4518** 4 τεμ./εξαρτ. **F85-452** 2 τεμ./εξαρτ.

Βίδα Allen / Εκτονούμενο μεταλλικό ούπατ

Κωδικός	Διαστάσεις dxL	Πρόσθετα χαρακτηριστικά	Αυτοδιάτρητη	Συσκευασία
..	M10x100 DIN 912	INOX / ΜΠΕΤΟΝ / Για αγκύριο M10	ΟΧΙ	100/κουτί
..	M10x120 DIN 912	INOX / ΜΑΡΜΑΡΟ / Για αγκύριο M10	ΟΧΙ	100/κουτί
..	M10x70 DIN 912	INOX / ΜΑΡΜΑΡΟ / Για αγκύριο M10	ΟΧΙ	50/κουτί

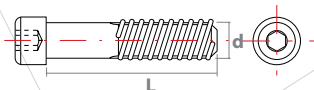

Εργαλείο Allen No 8

Κωδικός	Διαστάσεις dxL	Πρόσθετα χαρακτηριστικά	Αυτοδιάτρητη	Συσκευασία
..	M10x40	ΓΑΛΒΑΝΙΖΕ / Για M10x100 & M10x120	-	50/κουτί

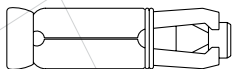

Εργαλείο ΤΡΥΠΑΝΙ No 10

Εξαρτήματα



4139 2 τεμ./εξαρτ. **4142** 2 τεμ./εξαρτ. **4143** 2 τεμ./εξαρτ. **4144** 2 τεμ./εξαρτ.



μοντέλα



προφίλ



εξαρτήματα



κανόνες εγκατάστασης



Κανόνες Εγκατάστασης

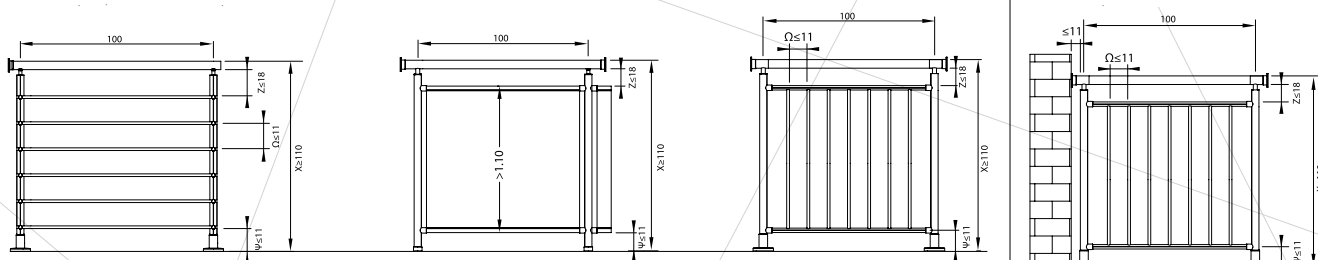

Ισχύουν και για τα τρία μοντέλα: Accord, Horizon & Vertical

- Συνιστώμενη απόσταση από κολώνα σε κολώνα (άξονας): 100 cm
- Συνολικό ύψος ασφαλείας κάγκελου (από τελείωμα δαπέδου, μέχρι κουπαστή): $X \geq 110$ cm
- Ύψος ασφαλείας κάτω τελειώματος (από τελείωμα δαπέδου μέχρι το ξεκίνημα των οριζόντιου τμήματος): $\Psi \leq 11$ cm
- Ύψος ασφαλείας άνω τελειώματος (από τελείωμα του οριζόντιου τμήματος μέχρι το κάτω μέρος της κουπαστής): $Z \leq 18$ cm
- Εσωτερική απόσταση (καθαρό άνοιγμα) μεταξύ των οριζόντιων (Accord) ή κατακόρυφων (Vertical) προφίλ: $\Omega \leq 11$ cm

- Απόσταση κολώνας στήριξης από τοίχο (καθαρό άνοιγμα): $K \leq 11$ cm

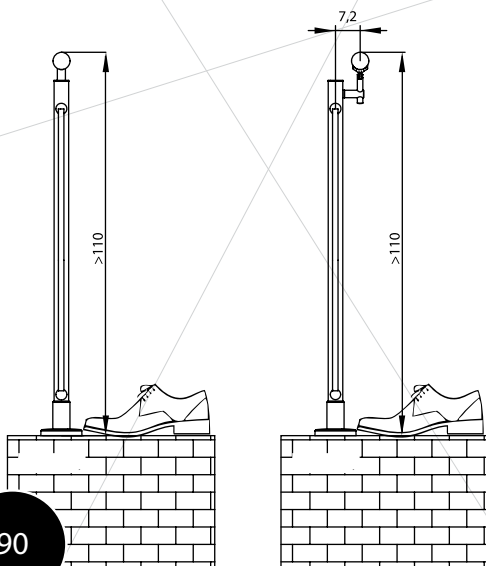

Αναποκρινόμενη η ALUMINCO στην ανάγκη αρκετών αγορών για ενισχυμένη ασφάλεια απέναντι στα παιδιά, οδηγήθηκε στο να εξοπλίσει το F50 Railing System με ένα «έξυπνο» χαρακτηριστικό:

Τη δυνατότητα να δεχτεί εκτός από την κατακόρυφη στήριξη της κουπαστής [Σχήμα 3] και την εσωτερική στήριξη της κουπαστής [Σχήμα 4] για ακόμα μεγαλύτερη ασφάλεια.

Με τη λύση αυτή ο άξονας της κουπαστής μπαίνει μέσα από τον άξονα της κολώνας στήριξης κατά 7,2cm, απόσταση που αποτρέπει τον κίνδυνο να δημιουργηθεί μοχλός για το σώμα.

Η εσωτερική στήριξη κουπαστής μπορεί να εφαρμοστεί και στα τρία μοντέλα: Accord, Horizon, Vertical.

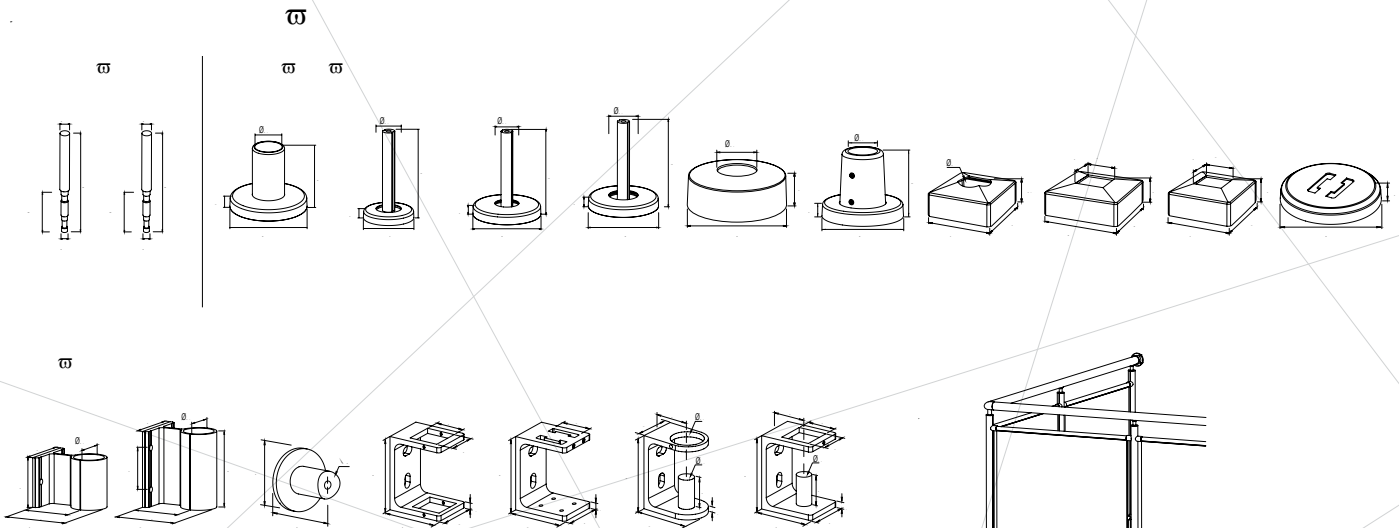

Το F50 Railing System διαθέτει τρεις τρόπους στήριξης των κολωνών ανάλογα με το σχέδιο και τις δυνατότητες που προσφέρει κάθε εφαρμογή.

(α) Ενδοδαπέδια στήριξη [Σχήμα 5]

Στη λύση αυτή ένα έμβολο συνολικού μήκους 23cm, πακτώνεται κατά 10cm μέσα στο μπετό (τρυπώντας με τρυπάνι Ø18cm) και στερεώνεται με το χημικό βύσμα (6KA410). Στο ελεύθερο τμήμα του εφαρμόζεται η κολώνα. Η στήριξη αυτή είναι κατάλληλη για δάπεδα, σκαλοπάτια, στηθαία κατασκευασμένα από συμπαγές δομικό υλικό, π.χ. μπετόν, πάχους τουλάχιστον 15cm.

(β) Επιδαπέδια στήριξη [Σχήμα 6 (χωρίς στηθαίο), Σχήμα 7 (με στηθαίο)]

Η λύση αυτή μπορεί να εφαρμοστεί και στα τρία μοντέλα - Accord, Horizon & Vertical - και σε όλες τις εφαρμογές. Υπάρχουν 10 είδη πελμάτων, εκ των οποίων τα 7 έχουν στρογγυλή βάση Ø120, Ø110 & Ø85.

(γ) Επιτοίχια, εξωτερική στήριξη [Σχήμα 8]

Η λύση αυτή μπορεί να εφαρμοστεί σε μπαλκόνια χωρίς στηθαίο, σε σκάλες ή και σε μπαλκόνια με στηθαίο αλλά τότε μόνο σαν εσωτερική στήριξη.

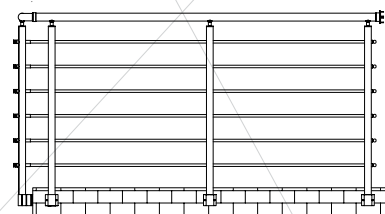
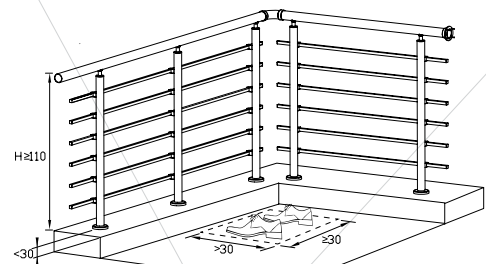
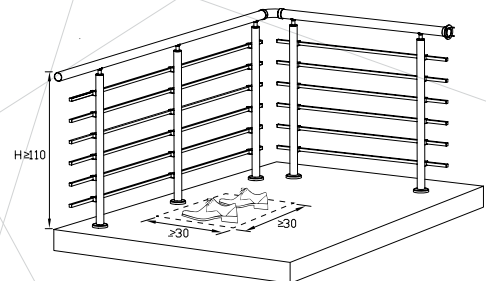
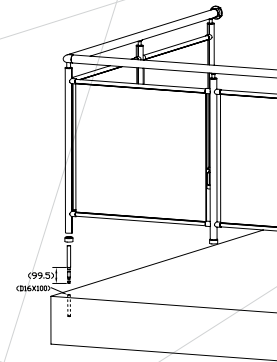



μοντέλα



προφίλ



εξαρτήματα



κανόνες εγκατάστασης



Κανόνες Εγκατάστασης

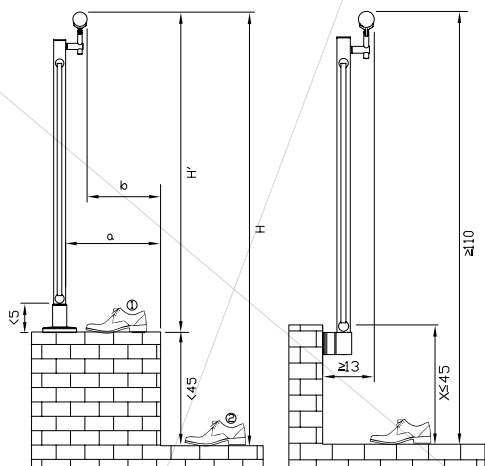

Η ύπαρξη στηθαίου στα μπαλκόνια αποτελεί μια διαδεδομένη πρακτική. Για τις περιπτώσεις αυτές οι κανονισμοί ασφαλείας προβλέπουν δύο εναλλακτικούς τρόπους στήριξης:

(α) Πάνω στο στηθαίο

Στην περίπτωση αυτή και εφόσον το εσωτερικό ύψος του στηθαίου από τελειωμένο δάπεδο είναι $X \leq 45\text{cm}$ και το πλάτος του στηθαίου είναι $\Psi \geq 30\text{cm}$, τότε το ελάχιστο ύψος του κάγκελου που αναφέρθηκε στην παράγραφο 1, λογίζεται από το τελείωμα του στηθαίου και όχι από το τελείωμα του δαπέδου [Σχήμα 9].

(β) Εσωτερικά του στηθαίου

Στην περίπτωση αυτή και εφόσον το εσωτερικό ύψος του στηθαίου από δάπεδο είναι $X \leq 45\text{cm}$ και ανεξάρτητα από το πλάτος του στηθαίου, τότε το ελάχιστο ύψος του κάγκελου που αναφέρθηκε στην παράγραφο 1, λογίζεται από το τελείωμα του δαπέδου [Σχήμα 10].

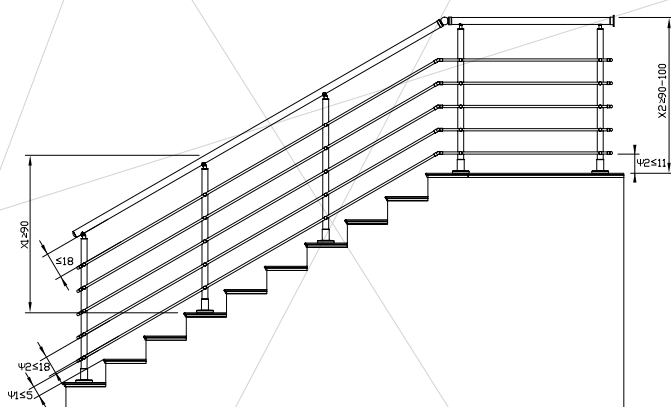

- Συνιστώμενη απόσταση από κολώνα σε κολώνα (άξονας): κάθε 4ο σκαλοπάτι
- Συνολικό ύψος ασφαλείας κάγκελου σκάλας (από τελείωμα σκαλοπατιού, μέχρι κουπαστή): $X1 \geq 90\text{cm}$
- Συνολικό ύψος ασφαλείας κάγκελου στο τμήμα του πλατύσκαλου (από τελείωμα πλατύσκαλου, μέχρι κουπαστή): $X2 \geq 90-100\text{cm}$
- Ύψος κάτω τελειώματος σκάλας (από χείλος σκαλοπατιού μέχρι το ξεκίνημα των οριζόντιων τμημάτων): $\Psi1 \leq 5\text{cm}$
- Ύψος κάτω τελειώματος στο τμήμα του πλατύσκαλου (από τελείωμα πλατύ-σκαλου, μέχρι το ξεκίνημα του οριζόντιου τμήματος): $\Psi2 \leq 11\text{cm}$
- Εσωτερική απόσταση (καθαρό άνοιγμα) μεταξύ των οριζόντιων σωλήνων Accord: $\Omega \leq 18\text{cm}$



Lexan®

Συμπαγή Πολυκαρμπονικά Φύλλα

Διάφανο



Κωδικός
PC200-005CL

Διάφανο Ανάγλυφο



Κωδικός
PC201-006CL

Οπαλ



Κωδικός
PC200-005OP

Γκρί σκούρο



Κωδικός
PC200-005GR

Κόκκινο



Κωδικός
PC200-005RD

Κίτρινο



Κωδικός
PC200-005YE

Βιολετί



Κωδικός
PC200-005VL

Γαλάζιο



Κωδικός
PC200-005BL

Σημείωση:

Τα εικονιζόμενα χρώματα είναι ενδεικτικά και δεν ανταποκρίνονται πλήρως στα πραγματικά χρώματα και διαύγεια του υλικού. Παρακαλούμε ζητήστε μας χρωματικά δείγματα.

χρώμα	πάχος	διάσταση φύλλου
Διάφανο / Οπαλ	5mm	205x605cm
Χρωματιστά	5mm	205x605cm
Διάφανο Ανάγλυφο	6mm	205x305cm



Σημειώσεις

A series of horizontal dotted lines for taking notes, spanning the width of the page.



Σημειώσεις

A series of horizontal dotted lines for taking notes, spanning the width of the page.



Σημειώσεις

A series of horizontal dotted lines for taking notes, spanning the width of the page.



Σημειώσεις

A series of horizontal dotted lines for taking notes, spanning the width of the page.



Σημειώσεις

A series of horizontal dotted lines for taking notes, spanning the width of the page.



ALUMINCO

ALUMINIUM BUILDING SYSTEMS

ΚΕΝΤΡΙΚΑ ΓΡΑΦΕΙΑ: ΟΙΝΟΦΥΤΑ ΒΟΙΩΤΙΑΣ 32011

ΤΗΛ.: 22620 47000

ΠΩΛΗΣΕΙΣ: 22620 47090/091/092

FAX: 22620 47095

WEBSITE: www.aluminco.com

E-MAIL: mail@aluminco.com

sales@aluminco.com



Για να μεταβείτε στο www.aluminco.com
σαρώστε με το barcode scanner του
τηλεφώνου σας για να ακολουθήσετε
το σύνδεσμο.

